

TOPCOM[®]

BUTLER 2920 /TWIN/TRIPLE



**USER MANUAL
HANDLEIDING
MANUEL D'UTILISATEUR
GEBRAUCHSANWEISUNG
MANUAL DE USUARIO**

v.1.1



!! Important !!

To use 'Caller ID' (display caller), this service has to be activated on your phone line. Normally you need a separate subscription from your telephone company to activate this function. If you don't have the Caller ID function on your phone line, the incoming telephone numbers will NOT be shown on the display of your telephone.

!! Important !!

Pour utiliser la fonction 'Caller ID/Clip' (affichage de l'appelant), ce service doit être activé sur votre ligne téléphonique. Généralement, vous avez besoin d'un abonnement séparé de votre compagnie de téléphone pour activer cette fonction. Si vous n'avez pas la fonction 'Caller ID - Affichage Appelant' sur votre ligne téléphonique, les numéros de téléphone entrants n'apparaîtront PAS sur l'écran de votre téléphone.

!! Belangrijk !!

Om de 'Nummerweergave' te kunnen gebruiken, moet deze dienst geactiveerd zijn op uw telefoonlijn. Om deze dienst te activeren, hebt U hiervoor meestal een apart abonnement van uw telefoonmaatschappij nodig. Indien U geen nummerweergavefunctie hebt op uw telefoonlijn, zullen de inkomende telefoonnummers NIET op de display van uw toestel verschijnen.

!! Wichtig!!

Zur Verwendung der 'Rufnummernanzeige' muss dieser Dienst erst für Ihre Telefonleitung freigegeben werden. Zur Aktivierung dieser Dienstleistung benötigen Sie meistens ein separates Abonnement Ihrer Telefongesellschaft. Wenn Sie für Ihre Telefonleitung keine Rufnummernanzeigefunktion haben, erscheinen die eingehenden Telefonnummern NICHT im Display Ihres Gerätes.

¡¡ Importante !!

Para poder usar la función "Identificación de llamadas, este servicio tiene que estar dado de alta en su línea telefónica. Normalmente es necesario abonarse a dicho servicio para que la compañía telefónica active esta función. Si su línea telefónica no dispone de la función identificación de llamadas, la pantalla del aparato no mostrará los números de teléfono de las llamadas entrantes.

This product is in compliance with the essential requirements and other relevant provisions of the R&TTE directive 1999/5/EC.
The Declaration of conformity can be found on :

<http://www.topcom.net/support/cedclarations.php>

- GB** To be connected to the public analogue telephone network.
- NL** Geschikt voor aansluiting op het openbare analoge geschakelde telefoonnetwerk.
- F** Il est destiné à être raccordé au réseau de télécommunication public.
- D** Kompatibel für den analog telefonanschluss.
- ES** Conexión a la red telefónica analógica.

- GB** The features described in this manual are published with reservation to modifications.
- NL** De in deze handleiding beschreven mogelijkheden worden gepubliceerd onder voorbehoud van wijzigingen.
- F** Les possibilités décrites dans ce manuel sont publiées sous réserve de modifications.
- D** Die in dieser Bedienungsanleitung umschriebenen Möglichkeiten, werden vorbehaltlich Änderungen publiziert.
- ES** Las características descritas en este manual pueden ser objeto de futuras modificaciones.

1.	BUTTONS	5
2.	DISPLAY	7
3.	INSTALLATION	7
3.1	Basestation	7
3.2	Handset charger units	8
3.3	Handset	8
4.	BATTERY LOW INDICATION	8
5.	HANDSET OPERATION	9
5.1	Outgoing calls	9
5.2	Incoming calls	9
5.3	Activate/deactivate hands free function	9
5.4	Programming memory numbers	9
5.5	Calling a memory number	10
5.6	Mute function	10
5.7	Setting the volume	10
5.8	Paging	10
5.9	Cut of range warning	10
5.10	Flash button (R)	10
5.11	Setting the ring volume and melody	10
5.12	Key lock	11
5.13	Setting the dialling mode	11
6.	CALLER-ID FUNCTION (CLIP)	11
6.1	New calls	11
6.2	Consulting the Call list	11
6.3	Calling a number from the Call list	11
6.4	Erasing a number from the Call list	12
6.5	Store a number from the call log into the memory	12
7.	REGISTER/DE-REGISTER A HANDSET	12
7.1	Register to a Topcom B2900/2920 base	12
7.2	Removing a handset	12
8.	CALL TRANSFER AND INTERCOM BETWEEN TWO HANDSETS	13
8.1	Call transfer and conference call during an external call	13
8.2	Internal call (intercom)	13
9.	BASE TELEPHONE OPERATION	13
9.1	Making a call	13
9.2	Adjusting the speaker volume	13
9.3	Setting the dial mode for the base	13
9.4	Transfer a call from base to handset	14
9.5	Setting the base flash time	14
10.	TOPCOM WARRANTY	14
10.1	Warranty period	14
10.2	Warranty handling	14
10.3	Warranty exclusions	14
11.	TROUBLESHOOTING	15
12.	TECHNICAL DATA	15
13.	DEFAULT SETTINGS HANDSET	15

SAFETY INSTRUCTIONS

- Only use the charger plug supplied. Do not use other chargers, as this may damage the battery cells.
- Only insert rechargeable batteries of the same type. Never use ordinary, non-rechargeable batteries. Insert rechargeable batteries so they connect to the right poles (indicated in the battery compartment of the handset).
- Do not touch the charger and plug contacts with sharp or metal objects.
- The operation of some medical devices may be affected.
- The handset may cause an unpleasant buzzing sound in hearing aids.
- Do not place the basic unit in a damp room or at a distance of less than 1.5 m away from a water source. Keep water away from the handset.
- Do not use the telephone in environments where there is a risk of explosions.
- Dispose of the batteries and maintain the telephone in an environment-friendly manner.
- As this telephone cannot be used in case of a power cut, you should use a mains-independent telephone for emergency calls, e.g. a mobile phone.
- This telephone uses rechargeable batteries. You have to dispose of the batteries in an environment friendly manner according to your specific country regulations.



CLEANING

Clean the telephone with a slightly damp cloth or with an anti-static cloth. Never use cleaning agents or abrasive solvents.

1. BUTTONS

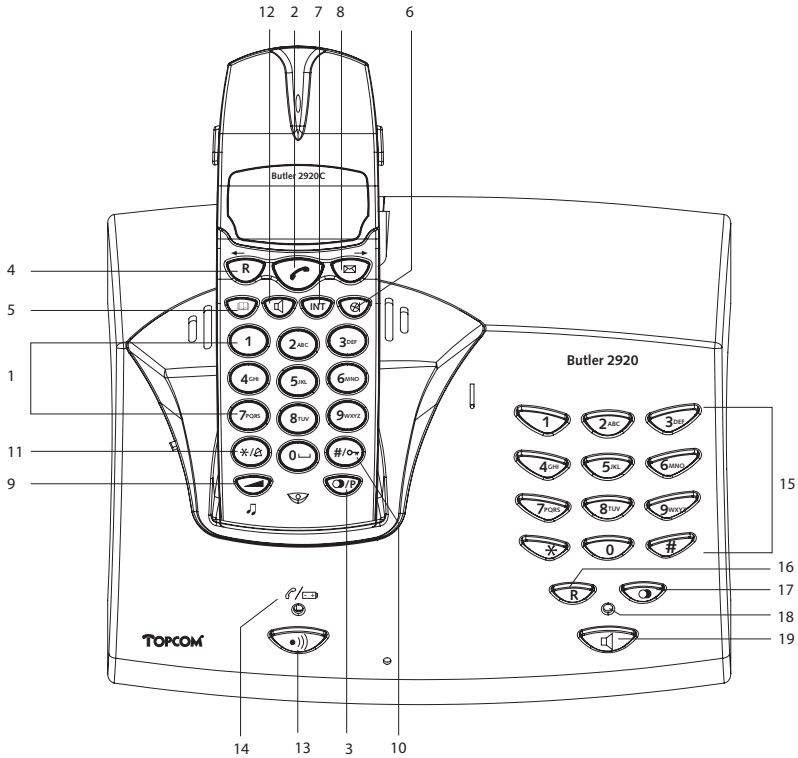

HANDSET

- 1 Numerical buttons
- 2 Line button
- 3 Redial / Pause button
- 4 Flash R/ Scroll R/
- 5 Memory button
- 6 Mute button
- 7 Int button **Int**
- 8 Call log/Scroll /
- 9 Volume/melody button /
- 10 Key lock
- 11 Ringer ON/OFF
- 12 Handsfree

BASE

- 13 Paging button
- (to retrieve the handset)
- 14 Charge indicator (LED)
- 15 Base telephone dialling keys
- 16 Flash key **R**
- 17 Redial key
- 18 OFF-hook base telephone LED
- 19 Line/Handsfree base telephone key

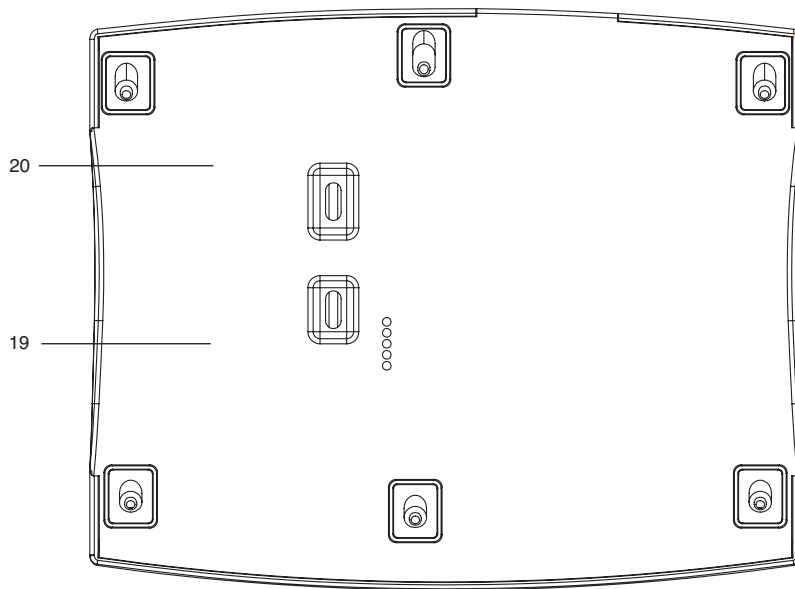

- 19 Tone/pulse switch
- 20 Flash time switch

2. DISPLAY

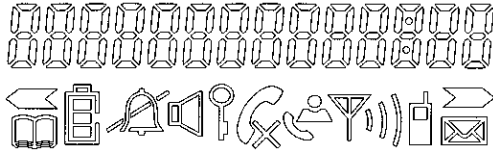

ICON:	MEANING:
	You are online
	New numbers in call list
	Rechargeable battery level indicator
	The antenna indicates the quality of reception. The antenna blinks when the handset is out of range!
	Microphone is muted
	Memory records are being retrieved or set up
	The keypad is locked
	There are more digits on the left
	There are more digits on the right
	During hands free
	When ring buzzer is turned off
	There are new messages in your voice mail
	During internal call
HS-x	x = handset number

3. INSTALLATION

3.1 BASESTATION

- Plug one end of the phone cable into the phone unit and the other end into the telephone line wall socket.
- Connect the small plug of the AC adaptor to the phone and the other end of the adapter cable to the electric socket.

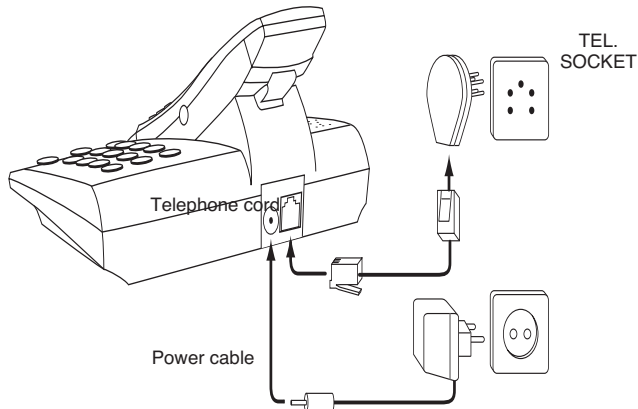

3.2 HANDSET CHARGER UNITS

- Connect the AC adaptor to the electric socket

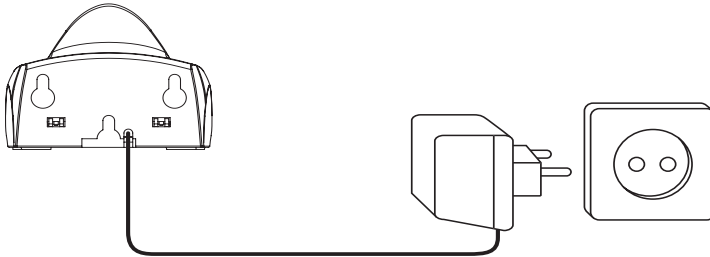

3.3 HANDSET

- Insert 2 rechargeable batteries (AAA) inside the battery compartment of the handset..

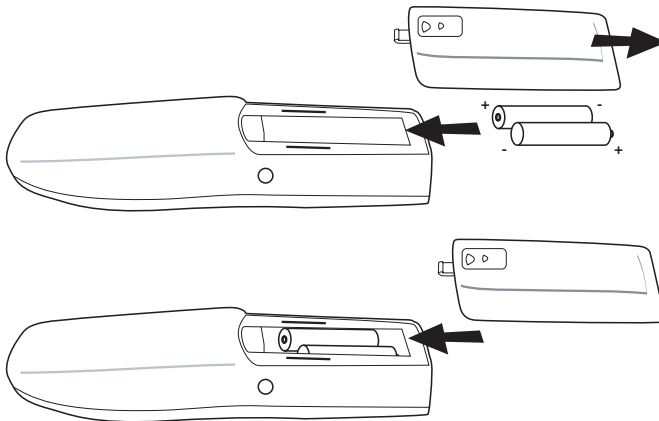



Put the handset on the base unit. The red Charge LED  will lit as long as the handset is on the base.

Charge the handset for a period of 24 hours before using the handset for the first time. To extend the battery life time, discharge the batteries completely from time to time. As soon as the handset emits a warning tone or when the battery icon  is empty, you have to put it back on the base unit for charging.

4. BATTERY LOW INDICATION

When the battery is empty, the handset no longer carries out operations. When a battery is completely empty and you have put the handset on the base unit for a short period of time, the Battery symbol will appear to be fully charged but this is actually not the case. The battery capacity will decrease rapidly. We advise you to put the handset on the base unit for 12 hrs so that it can be recharged completely.



-  Full battery
-  Empty battery

When you are in the middle of a conversation and the battery is almost empty, the handset will emit a warning signal. Place the handset on the base unit to charge.



5. HANDSET OPERATION

5.1 OUTGOING CALLS



5.1.1 Making a phone call

- Press the Line button . You will hear the dial tone.
- Enter the desired telephone number.
- Press the Line button  when you want to terminate the call.





5.1.2 Call setup with dial preparation

- Enter the desired telephone number. An incorrect number can be corrected by means of the Mute  button. When you haven't pressed a button for 10 seconds, the number you've already entered will disappear and the handset returns to standby mode.
- Press the Line button . The number will be dialled automatically.
- Press the Line button  when you want to terminate the call.



5.1.3 Redialling the last number dialled

- Press the Line key .
- The Line/Charge indicator  (LED) on the base unit will blink.
- You will hear the dial tone.
- Press the Redial key . The number you last called is dialled automatically.



5.1.4 Redial one of the last 5 numbers dialled

- Press the Redial key . The number you last called appears on the display. If you would like to dial one of the last 5 numbers dialled, press the Redial key  a few times until the desired number appears on the display.
- Press the Line key .
- The number shown on the display is dialled automatically.
- After finishing your call, press the Line key  to hang up.

5.2 INCOMING CALLS

- When a call comes in, the handset will start to ring. The  LED on the base will blink.
- Press the Line button  to answer the incoming call.

5.3 ACTIVATE/DEACTIVATE HANDS FREE FUNCTION





This function allows you to communicate without having to pick up the handset. When you are on the phone, press the Hands free key  to activate the hands free function. Press the same button  to deactivate the hands free function.

Note : When you are calling in hands free mode and you want to change the volume, press the Volume button.

Attention !! When you use the hands free function for a long time, the batteries will be empty more quickly!!

5.4 PROGRAMMING MEMORY NUMBERS



You can program 10 indirect numbers (of max. 25 digits) in the phone's memory.

- Press and hold the Memory button  until the -icon appears on the display.
- Enter the telephone number you wish to store.
- Press the Memory button  again to confirm.
- Enter the memory location (0-9) where you want to store the number.
- You will hear a confirmation tone and the -icon will disappear.

Remarks :



If you wish to insert a pause, press the Redial/Pause button  on the location where you want a pause of 3 sec.

5.5 CALLING A MEMORY NUMBER

- Press the Memory button , followed by the number of the memory location (0-9).
- Press the Line button . The memory number will be dialled automatically.
- Press the Line button  when you want to terminate the call.

5.6 MUTE FUNCTION

It is possible to deactivate the microphone during a conversation. Now you can speak openly without being heard by your correspondent.

- Press the Mute button  during a conversation. The microphone will be deactivated. The MUTE symbol  appears on the display.
- Press the Mute button  again when you want to continue the conversation.

5.7 SETTING THE VOLUME

During a conversation you can set the volume by pressing the Volume button . You can set the volume alternatively in Hi, Medium and Low.

Note: The hands free receiver volume is also adjustable as above described!

5.8 PAGING

When you press the Paging button  on the base unit, the handset emits a ringing signal for 20 seconds. This signal helps you find a lost handset. Press any key to stop the ringing on a handset.

5.9 OUT OF RANGE WARNING

When the handset is out of the working range of the base unit during a conversation, the unit will emit a warning signal to warn the user that he has to move closer towards the base unit.

5.10 FLASH BUTTON (R)

When you press the R button, also called flash or recall, the unit generates a line interruption (of 100 ms or 250 ms). It gives you the possibility to use the special services of your telephone provider and/or to transfer calls when you have a telephone exchange.





5.10.1 Setting the Flash time

- Press and hold the redial button  for 3 sec.
- The display will show:
'S' for 100ms
or 'L' for 250ms
- The flash time setting will disappear after 2 sec. from the display



Caution: The base flash time is different from the handset flash time. To set the base flash time, please refer to § 9.5.

5.11 SETTING THE RING VOLUME AND MELODY

5.11.1 Handset melody

- Press and hold the melody button  until the current melody is heard.
- Select the desired melody (1-9) by means of the scroll keys   or by entering a number (1 - 9).
- Press  again to confirm the setting



5.11.2 Handset ring volume

- Press the volume button  in standby
- The handset will ring in the current volume
- Press 1-5 or use the scroll keys   to select the desired volume
- Press '0' to turn the volume OFF

Remark: You can turn the ringer volume of each individual handset ON or OFF by simply press and hold the  key in standby.

5.12 KEY LOCK

When the keypad is locked, pressing any key will have no effect during standby (except holding the  key).

- Press and hold the  key
-  appears on the display and the keypad is locked
- Press and hold the  key again to un-lock the keypad

When there is an incoming call, you can still answer the call by pressing the Line button . During the call, the keypad functions as normal. When the call is ended, the keypad will be locked again

5.13 SETTING THE DIALLING MODE

There are two types of dialling mode:

DTMF/Tone dialling (the most common) (default)

Pulse dialling (for older installations)

To change the mode of dialling:

- Press and hold the flash R button to toggle between dialling modes: 'P' will appear when set to pulse or 'T' when set to tone (DTMF) dialling
- After 5 sec. the unit returns to standby
-

Caution: The base dialling mode is independent from the handset.

To set the base dial mode please look at §9.3.

6. CALLER-ID FUNCTION (CLIP)

The Topcom B2920 displays the telephone numbers of incoming calls. This function is only possible if you are subscribed to a telephone operator that provides this service. Contact your telephone provider for more information. When you receive a call, the numbers are saved in a Call list. This list can hold 20 telephone numbers (each of max. 25 digits). If the number is longer than 14 digits, you can press the  key to show the other digits!





6.1 NEW CALLS

When you've received a new unanswered call, the CLIP symbol  will blink on the display.

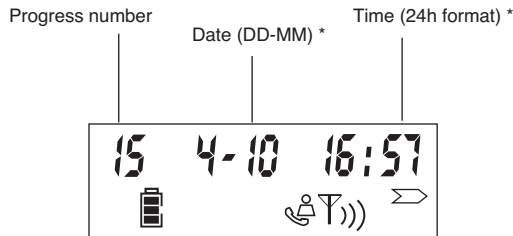
6.2 CONSULTING THE CALL LIST

- Press the Call Log button . The last received call is shown on the display. If the list is empty, 'NO CLIP' is shown on the display.
- The following will be shown on the display:



- After 5 seconds, the telephone number will be shown. You can skip the date/time by pressing the  button.
- Use the left scroll key  to scroll to the previous call. Use the  button to show the next call.
- You can leave the Call list by pressing the  button.



6.3 CALLING A NUMBER FROM THE CALL LIST

- Scroll through the Call list until the desired number is shown on the display.
- Press the Line button . The number will be dialled automatically.

6.4 ERASING A NUMBER FROM THE CALL LIST

- Scroll through the Call list until the desired number is shown on the display.
- Press and hold the Mute button  for 3 sec. to erase the number.

6.5 STORE A NUMBER FROM THE CALL LOG INTO THE MEMORY

- Scroll through the Call list until the desired number is shown on the display.
- Press and hold the Memory button  for 3 sec.
- Enter the memory location (0-9) where you want to store the number
- Enter the Memory button  again to confirm and to go back to standby

7. REGISTER/DE-REGISTER A HANDSET

7.1 REGISTER TO A TOPCOM B2900/2920 BASE



You can subscribe 5 handsets to one base unit. By default, each handset is subscribed on the base unit upon delivery (base unit 1).

!!! You only need to subscribe the handset if: !!!

- The handset subscription has been removed from the base unit (e.g. for reinitialisation)
- You want to subscribe a different handset to this base unit.

The underlined procedure is only applicable to a Topcom Butler 24xx, 28xx, 29xx handset and base unit!!

Keep the Paging key on the base unit pressed for 10 seconds until the Line/Charge indicator on the base unit begins to blink rapidly. The Line/Charge indicator will blink rapidly for one minute. During this minute, the base unit is in register mode and you must do the following to subscribe the handset:

- Press and hold the  and  key for 3 sec.
- The following will appear on the display:



- Enter the number of the base unit you would like to subscribe the handset to (1-4)
- The unit will start searching for the base and when found it will ask to enter the pin code (4 digits):



- Enter the base pin code (0000). If the pin is wrong, the handset will restart the searching for the base.
- When the handset is registered, it will show 'HS' followed by the handset number.

7.2 REMOVING A HANDSET

You can remove a handset from a base to allow another handset to be registered:

- Press and hold the mute  and redial key  for 3 sec.

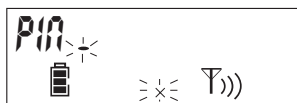

- Enter the pin code (0000). If the pin is wrong, the handset will go back to standby.



- Enter the handset number (1-5) you want to remove
- The unit will go back to standby if the removal is successful. If not, it will ask again to enter the handset number



Remark: You can only remove existing handsets and others than the one you are using

8. CALL TRANSFER AND INTERCOM BETWEEN TWO HANDSETS

8.1 CALL TRANSFER AND CONFERENCE CALL DURING AN EXTERNAL CALL

- During an external call, press the INT key followed by the number (1 - 5) of the other handset.
- The other handset will start to ring:
 - When the other handset takes the line you can talk internally.
If you hang up, the external line will be connected with the other handset.
If you press and hold the INT key for 3 seconds you can talk with the 2nd handset and external line at the same time (conference call)
 - Or press the INT key again to return to the external call.
- Press the Line button  to end the call.

8.2 INTERNAL CALL (INTERCOM)

- In standby press the INT key followed by the number (1-5) of the other handset.
- The other handset will start to ring. You can stop the ringing by pressing the Line button .
- If the other handset answers the call by pressing the Line button  you can talk internally.
- Press the Line button  to end the call.

9. BASE TELEPHONE OPERATION

You can also make a telephone call by using the base station handsfree speakerphone.

9.1 MAKING A CALL

- Press the Handsfree base dialling key  to take the line
- Press the numeric keys on the base to form a telephone number
- Press again the Handsfree base dialling key to end the telephone conversation

9.2 ADJUSTING THE SPEAKER VOLUME

Press the '+' or '-' key  during base handsfree conversation to adjust the speaker volume. If the speaker volume is too loud there is the possibility that the speaker starts to oscillate (flute tone). To avoid this, please lower the speaker volume.

Caution: The handsfree communication is half duplex which means that if the person on the other side of the line starts to speak, the microphone is muted, so the person can't hear you at that time. Please try to avoid speaking to each other at the same time.



9.3 SETTING THE DIAL MODE FOR THE BASE



You can set the base dialling mode in Pulse(P) or Tone/DTMF(T) by the switch at the bottom of the base.

Caution: The base dialling mode is independent from the handset.

To set the handset dial mode please look at §5.13.

9.4 TRANSFER A CALL FROM BASE TO HANDSET

During base handsfree conversation you can transfer the call to any registered handset by pressing the paging key . The line indicator LED  will start to blink.

- You can take over the line by any registered handset when pressing the line-key .
- Or press the paging key  again if you don't want to transfer the call

Note: The handsets will not ring during transfer!!

9.5 SETTING THE BASE FLASH TIME

You can set the base flash time by the switch at the bottom of the base. You can set it in 100ms or 300ms.

Note: The base flash time is different from the handset flash time. To set the handset flash time, please refer to §5.10.1.

10. TOPCOM WARRANTY

10.1 WARRANTY PERIOD

The Topcom units have a 36-month warranty period. The warranty period starts on the day the new unit is purchased. The warranty on batteries is limited to 6 months after purchase. Consumables or defects causing a negligible effect on operation or value of the equipment are not covered.

The warranty has to be proven by presentation of the original purchase receipt, on which the date of purchase and the unit-model are indicated.

10.2 WARRANTY HANDLING

A faulty unit needs to be returned to a Topcom service centre including a valid purchase note.

If the unit develops a fault during the warranty period, Topcom or its officially appointed service centre will repair any defects caused by material or manufacturing faults free of charge.

Topcom will at its discretion fulfil its warranty obligations by either repairing or exchanging the faulty units or parts of the faulty units. In case of replacement, colour and model can be different from the original purchased unit.

The initial purchase date shall determine the start of the warranty period. The warranty period is not extended if the unit is exchanged or repaired by Topcom or its appointed service centres.

10.3 WARRANTY EXCLUSIONS

Damage or defects caused by incorrect treatment or operation and damage resulting from use of non-original parts or accessories not recommended by Topcom are not covered by the warranty.

Topcom cordless phones are designed to work with rechargeable batteries only. The damage caused by the use of non-rechargeable batteries is not covered under warranty.

The warranty does not cover damage caused by outside factors, such as lightning, water and fire, nor any damage caused during transportation.

No warranty can be claimed if the serial number on the units has been changed, removed or rendered illegible.

Any warranty claims will be invalid if the unit has been repaired, altered or modified by the buyer or by unqualified, non-officially appointed Topcom service centres.

11. TROUBLESHOOTING

PROBLEM	POSSIBLE CAUSE	SOLUTION
No Display	Batteries not charged	Check the position of the batteries
		Recharge the batteries
No dialling tone	Telephone cable not properly connected	Check the connection of the telephone cable
Volume of conversation partner too low		Adjust the volume during the conversation by pressing the volume key
Handset ringer volume too low		Adjust the ringer volume

12. TECHNICAL DATA

Range:	up to 300 m in open space up to 50 m in buildings
Dialling options:	DTMF (tone) and Pulse
Batteries:	2 x 1.2V, 600 mAh AAA Type NiMH rechargeable
Max. standby time:	approx. 120 hours
Max. talk time:	13 hours
Ambient temperature:	+5 °C to +45 °C
Permitted relative air humidity:	25 to 85 %
Power supply base adapter:	220/230V , 50 Hz
Memories	10 indirect with max. 25 digits

13. DEFAULT SETTINGS HANDSET

Flash time	100 ms
Dialling mode	Tone
Ring volume	Level 3
Ring melody	Ringer 8
Base pin	0000

The CE symbol indicates that the unit complies with the essential requirements of the R&TTE directive.

1.	TOETSEN/LED	18
2.	DISPLAY	20
3.	INSTALLATIE	20
3.1	Basis	20
3.2	Handset lader	21
3.3	Handset	21
4.	BATTERIJ LEEG INDICATOR	21
5.	WERKING HANDSET	22
5.1	Uitgaande gesprekken	22
5.2	Inkomende oproepen	22
5.3	Handenvrij-functie aan-/uitschakelen	22
5.4	Geheugennummers programmeren	22
5.5	Een geheugennummer oproepen	23
5.6	Tijdelijke uitschakeling van de microfoon (Mute)	23
5.7	Volume regelen	23
5.8	Paging	23
5.9	Buiten Bereik-waarschuwing	23
5.10	Flashtoets (R)	23
5.11	Het belvolume en de beltoon instellen	23
5.12	Toetsenbord blokkeren	24
5.13	De kiesmodus instellen	24
6.	NUMMERWEERGAVE (CLIP-CALLER ID)	24
6.1	Nieuwe oproepen	24
6.2	Raadplegen van de Oproeplijst	24
6.3	Oproepen van een nummer uit de Oproeplijst	25
6.4	Telefoonnummers uit de Oproeplijst wissen	25
6.5	Nummer uit de oproeplijst in het geheugen opslaan	25
7.	AANMELDEN/AFMELDEN VAN EEN HANDSET	25
7.1	Aanmelden op een Butler 2900/2920 basis	25
7.2	Handset verwijderen (afmelden)	26
8.	OPROEPDOORSCHAKELING EN INTERCOMGESPREKKEN TUSSEN TWEE HANDSETS	26
8.1	Doorverbinden en conferentie gesprek tijdens externe communicatie	26
8.2	Interne oproep (intercom)	26
9.	BASISSTATION TELEFOON	26
9.1	Telefoneren	26
9.2	Luidspreker volume aanpassen	27
9.3	Kiesmode op de basis instellen	27
9.4	Gesprek doorverbinden van basis naar handset	27
9.5	Basis flashtijd instellen	27
10.	GARANTIE	27
10.1	Garantieperiode	27
10.2	Afwikkeling van garantieclaims	27
10.3	Garantiebeperkingen	27
11.	PROBLEMEN VERHELPEN	28
12.	TECHNISCHE GEGEVENS	28
13.	FABRIEKSINSTELLINGEN HANDSET	28

VEILIGHEIDSVOORSCHRIFTEN

- Gebruik enkel de meegeleverde adapter. Geen vreemde adapters gebruiken, de accucellen kunnen hierdoor beschadigd worden.
- Gebruik enkel oplaadbare batterijen van hetzelfde type. Gebruik nooit gewone, niet oplaadbare batterijen. Let bij het plaatsen van de oplaadbare batterijen op de polariteit (aangeduid in de batterijruimte van de handset).
- Raak de laad- en stekkercontacten niet aan met scherpe en metalen voorwerpen.
- De werking van medische toestellen kan worden beïnvloed.
- De handset kan een onaangenaam gezoem veroorzaken in hoorapparaten.
- Het basisstation niet opstellen in vochtige ruimten en niet op minder dan 1,5 m van een waterbron. De handset niet in aanraking brengen met water.
- De telefoon niet gebruiken in explosieve omgevingen.
- Ontdoe u op een milieuvriendelijke wijze van de batterijen en de telefoon.
- Daar bij stroomuitval met dit toestel niet kan getelefoneerd worden, in geval van nood een telefoon gebruiken die geen netstroom nodig heeft bvb. een GSM.
- Deze telefoon gebruikt heroplaadbare batterijen die op een milieuvriendelijke manier, volgens nationale regels dienen te worden ontdaan.



REINIGEN

Veeg de telefoon met een licht vochtig doek of met een antistatische doek af. Gebruik nooit reinigingsmiddelen of agressieve oplosmiddelen.

1. TOETSEN/LED

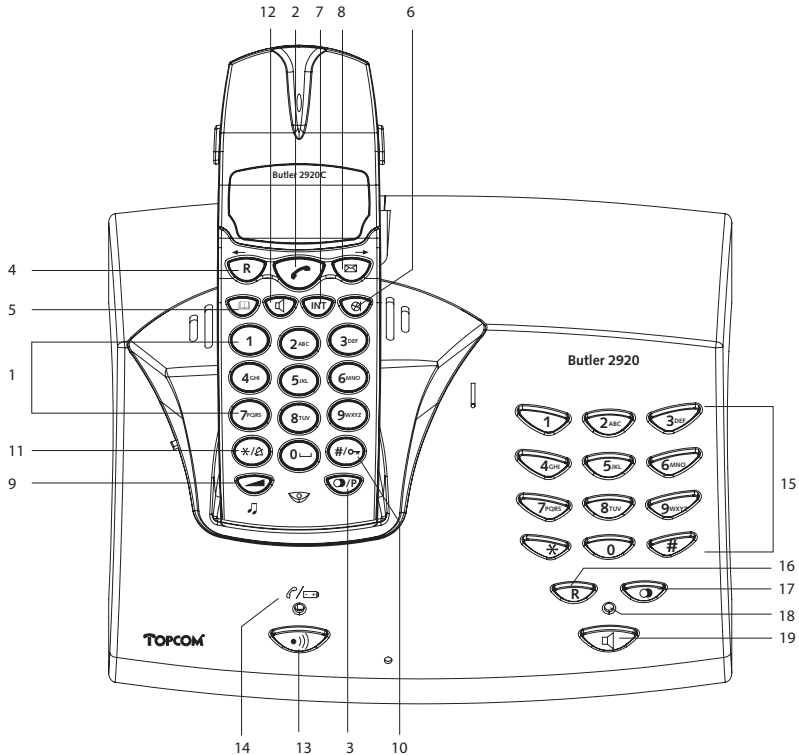

HANDSET

- 1 Cijfertoetsen
- 2 Lijntoets
- 3 Herkies-/Pauzetoets
- 4 Flash R/ Scroll R/
- 5 Telefoonboektoets
- 6 Microfoon-uit (Mute toets)
- 7 Int toets **Int**
- 8 Oproeplijst/Scroll /
- 9 Volume/melodie toets /
- 10 Keylock
- 11 Ringer
Bel Aan/uit
- 12 Handenvrijtoets

BASE

- 13 Paging-toets
(om de handset te zoeken)
- 14 Lijn/Laad indicator (LED)
- 15 Basisstation telefoonklavier
- 16 Flash toets **R**
- 17 Herkies toets
- 18 Lijn LED basisstation telefoon
- 19 Lijn/Handenvrij toets

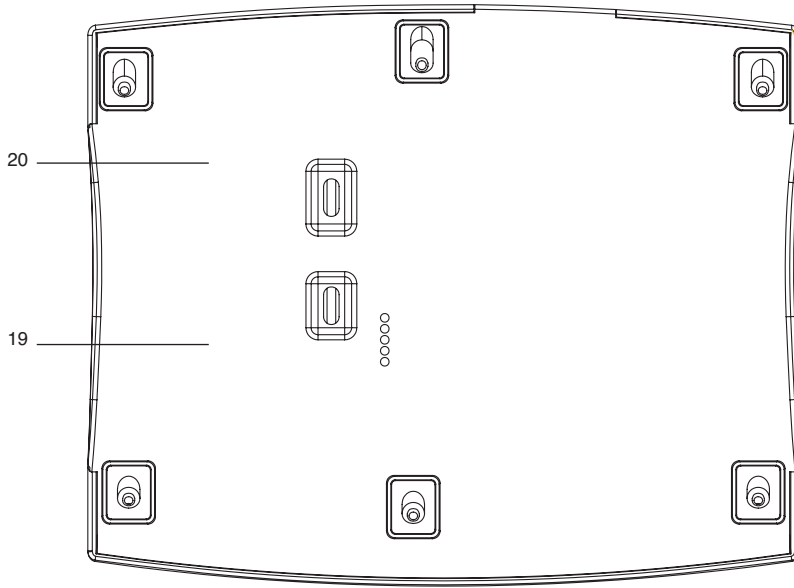

- 19 Toon/Puls schakelaar
- 20 Flash tijd schakelaar

2. DISPLAY

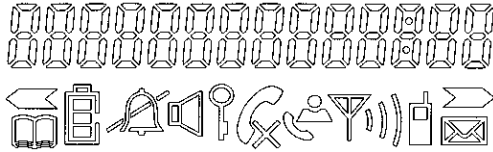

IKOON:	BETEKENIS:
	In verbinding
	Nieuwe nummers in de Oproeplijst
	Laadniveau van de herlaadbare batterijen
	De antenne toont de kwaliteit van de ontvangst. De antenne knippert als de handset niet is aangemeld of buiten bereik van de basis is
	Microfoon is gedempt
	Telefoonnummers uit het geheugen opvragen of programmeren
	Het toetsenbord is geblokkeerd
	Er zijn meer tekens links
	Er zijn meer tekens rechts
	Handenvrije modus geactiveerd
	Wanneer het belvolume uitgeschakeld is
	U heeft nieuwe berichten in uw voice-mail
	Tijdens interne gesprekken
HS-x	x = Handset nummer

3. INSTALLATIE

3.1 BASIS

- Sluit de connector van het telefoonsnoer aan op het telefoontoestel en steek het andere uiteinde in de wandcontactdoos van het telefoonnet.
- Steek de kleine stekker van de AC-adaptor in het toestel en het andere uiteinde in het stopcontact..

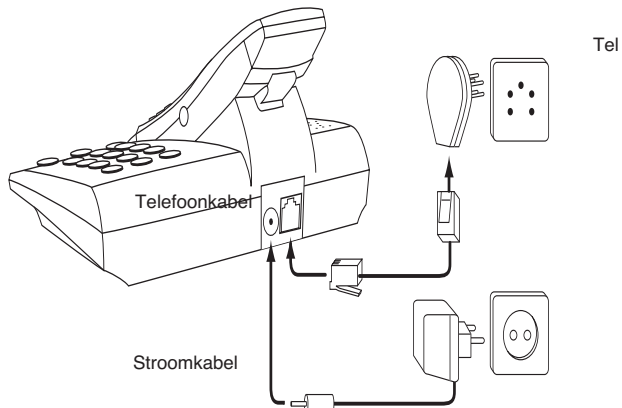

3.2 HANDSET LADER

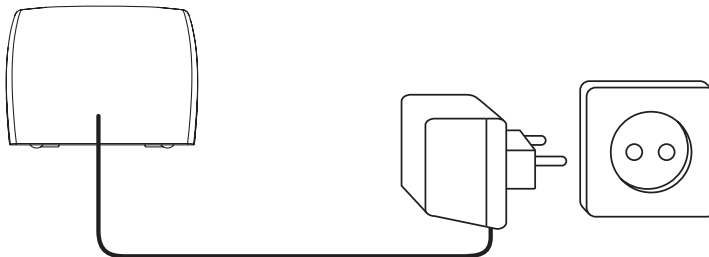

- Steek de AC-adapter in het stopcontact..

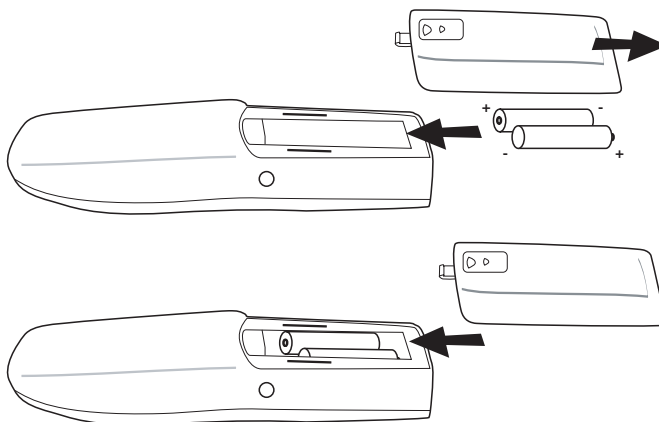

3.3 HANDSET

- Plaats de 2 oplaadbare batterijen (AAA) in de batterijruimte onderaan de handset..



Plaats de handset op het basisstation. De rode laadindicator  gaat aan zolang de handset op de basis ligt. Laad de handset gedurende 24 uur op alvorens de handset voor het eerst te gebruiken. Om de levensduur van de batterijen te verlengen, dient men de batterijen regelmatig volledig te ontladen. Van zodra de handset een biptoon laat horen en het batterij-icoon leeg is  moet u de handset terug op de basis plaatsen om op te laden.

4. BATTERIJ LEEG INDICATOR

Als de batterij leeg is, voert de handset geen operaties meer uit. Als een batterij volledig leeg is en u hebt deze even op de basis gelegd om op te laden, geeft het Batterijsymbool aan dat de batterij weer helemaal opgeladen is. Dit is echter niet het geval. De capaciteit zal snel dalen. Gelieve de batterij op te laden gedurende minstens 12 uur.

-  Volle batterij
-  Lege batterij

Als u in gesprek bent en de batterij is bijna leeg, weerklinkt elke 60 seconden een waarschuwingssignaal. Leg de handset op de basis om op te laden.



5. WERKING HANDSET

5.1 UITGAANDE GESPREKKEN



5.1.1 Gewoon telefoneren

- Druk op de Lijntoets . U hoort de kiestoon.
- Voer het gewenste telefoonnummer in.
- Druk op de Lijntoets  om, na het gesprek, de verbinding te verbreken.





5.1.2 Blokkiezen

- Geef het gewenste telefoonnummer in. Foutieve ingaven kunnen gecorrigeerd worden met behulp van de Mute-toets . Als u gedurende 10 seconden op geen enkele toets drukt, verdwijnt het reeds ingegeven nummer en keert de handset terug naar standby-modus.
- Druk op de Lijntoets . Het nummer wordt gevormd.
- Druk op de Lijntoets  om, na het gesprek, de verbinding te verbreken.

5.1.3 Terugbellen van het laatst gevormde nummer

- Druk op de Lijntoets .
- De Lijn/Laad-indicator  (LED) op de basis knippert.
- U hoort de kiestoon.
- Druk op de Herkiestoets . Het nummer dat u als laatste hebt opgebeld, wordt automatisch gevormd zonder dat u het nummer opnieuw moet vormen.

5.1.4 Terugbellen van één van de 5 laatst gevormde nummers

- Druk op de Herkiestoets . Het nummer dat u het laatst hebt opgebeld, verschijnt op de display. Als u één van de 5 laatst gevormde nummers wil terugbellen, drukt u enkele keren op de Herkiestoets  tot het gewenste nummer op de display verschijnt.
- Druk op de Lijntoets .
- Het nummer dat op de display staat, wordt automatisch gevormd zonder dat u het nummer opnieuw moet vormen.
- Druk, na het gesprek, op de Lijntoets  om de verbinding te verbreken of leg de handset op de basis.

5.2 INKOMENDE OPROEPEN

- Bij een binnenkomende oproep, beginnen alle handsets te rinkelen. De  LED op het basisstation knippert.
- Druk op de Lijntoets  om de oproep te beantwoorden.

5.3 HANDENVRIJ-FUNCTIE AAN-/UITSCHAKELEN

Deze functie laat u toe een gesprek te voeren zonder dat u de hoorn in de hand hoeft te nemen. Als u in gesprek bent, drukt u op de Handenvrij-toets  om de handenvrij-functie aan te schakelen. Druk op dezelfde toets om de handenvrij-functie uit te schakelen.

Opmerking: Als u handenvrij aan het telefoneren bent en u wil het volume aanpassen, druk dan op de Volume-toets .

Opgepast !! Tijdens het gebruik van de handenvrij functie zullen de batterijen vlugger leeg zijn!

5.4 GEHEUGENNUMMERS PROGRAMMEREN



Men kan maximum 10 indirecte nummers van max. 25 digits programmeren in het geheugen van de telefoon.

- Druk en hou de geheugentoets  in tot het -icoontje verschijnt.
- Geef het telefoonnummer in dat u wenst te bewaren.
- Druk opnieuw op de geheugentoets  ter bevestiging.
- Geef de geheugenlocatie (0-9) in waar u het telefoonnummer wenst te bewaren.
- Na de confirmatietoets zal de -icoon verdwijnen.

Opmerkingen:



Indien u een pauze van 3 seconden wilt programmeren, druk dan op de herkies/pause /P toets.

5.5 EEN GEHEUGENNUMMER OPROEPEN



- Druk op de Geheugentoets , gevolgd door het geheugenplaatsnummer (0-9)..
- Druk op de Lijn-toets . Het geheugennummer wordt automatisch gevormd.
- Druk op de Lijntoets  om, na het gesprek, de verbinding te verbreken.

5.6 TIJDELIJKE UITSCHAKELING VAN DE MICROFOON (MUTE)

Het is mogelijk de microfoon tijdens een gesprek uit te schakelen. Dan kan u vrij spreken zonder dat de beller u kan horen.

- Druk, tijdens een gesprek, op de Mute-toets . De microfoon wordt gedeactiveerd. Op de display verschijnt het MUTE-symbool .
- Druk opnieuw op de Mute-toets  om het gesprek te hervatten.

5.7 VOLUME REGELEN

Tijdens een gesprek kan u het volume regelen met de Volumeknop . Druk meermaals op de volume toets  om het juiste volume te kiezen (Hi, Med, Lo).

Opmerking: Ook het volume van de handenvrij luidspreker is aanpasbaar zoals hierboven beschreven!

5.8 PAGING

Als u op de Paging-toets  van het basisstation drukt, begint de handset gedurende 20 seconden te rinkelen. Deze beltoon helpt u een verloren handset terug te vinden. Druk op een willekeurige toets om het rinkelen te stoppen.

5.9 BUITEN BEREIK-WAARSCHUWING

Als de handset zich, tijdens een gesprek, buiten het bereik van de basis bevindt, weerklinkt een kort waarschuwingssignaal om de gebruiker te waarschuwen dat hij zich dichterbij de basis moet begeven.

5.10 FLASHTOETS (R)

Als u drukt op de R-toets, ook wel flash of recall genoemd, dan genereert het toestel een lijnonderbreking (aan 100 ms of 250 ms). Deze laat u toe gebruik te maken van speciale diensten die door uw telefoonmaatschappij worden aangeboden en/of gesprekken door te verbinden op een binnenuitgang.





5.10.1 Flash-tijd instellen

- Hou de herkiez toets  3 seconden ingedrukt.
- Op het display verschijnt :
'S' voor 100ms
of 'L' voor 250ms
- De flashtijd instelling verdwijnt na 2 seconden van het scherm



Opmerking: de basis flashtijd is verschillend van de handset flashtijd. Zie §9.5 om de basis flashtijd in te stellen.

5.11 HET BELVOLUME EN DE BELTOON INSTELLEN

5.11.1 Handset melodie

- Druk en hou de melodie toets  ingedrukt tot de huidige melodie wordt weergegeven.
- Selecteer de huidige melodie (1-9) door te drukken op de pijltjes toetsen   of door rechtstreeks het melodienummer in te geven (1-9).
- Druk nogmaals op  om de instelling te bevestigen.

5.11.2 Handset belvolume

- Druk op de volume toets  in standby
- De handset zal bellen met het huidige ingesteld volume
- Druk 1-5 of druk op de pijltjes toetsen   om het belvolume te wijzigen.
- Druk '0' om het bellen uit te schakelen

Opmerking: U kunt het belvolume van elke individuele handset AAN of UIT schakelen door gewoon de -toets in standby ingedrukt te houden.

5.12 TOETSENBOARD BLOKKEREN

Wanneer het toetsenbord geblokkeerd is, heeft het indrukken van toetsen geen effect in standby (behalve de →-toets ingedrukt houden).

- Houd de →-toets ingedrukt
- ☒ verschijnt op het scherm en het toetsenbord is geblokkeerd
- Houd de →-toets nogmaals ingedrukt om het toetsenbord te deblokkeren

Bij een binnenkomende oproep kunt u de oproep nog steeds beantwoorden door op de Lijn-knop → te drukken. Tijdens het gesprek werkt het toetsenbord zoals normaal. Als het gesprek is beëindigd, wordt het toetsenbord geblokkeerd.

5.13 DE KIESMODUS INSTELLEN

Er zijn twee kiesmodi:

- DTMF/toonsysteem (het meest gebruikelijke)
- Pulssysteem (bij oudere installaties)

Om de kiesmodus in te stellen:

- Druk en hou de flash R-toets ingedrukt om tussen beide kiesmodus te schakelen: 'P' zal verschijnen wanneer het toestel in pulse keizen staat of 'T' wanneer het in toonkiezen (DTMF) staat.
- Na 5 seconden keert het toestel terug naar standby

Opgepast: Het kiessysteem in de basis is verschillend van de handsets. Zie §9.3 om het kiessysteem van de basis in te stellen.

6. NUMMERWEERGAVE (CLIP-CALLER ID)

De Butler 2920 geeft het telefoonnummer weer bij inkomende oproepen. Deze functie is echter enkel mogelijk als deze dienst door uw telefoonmaatschappij wordt aangeboden en als u op deze dienst geabonneerd bent. Neem hiervoor contact op met uw telefoonmaatschappij. Als u een oproep hebt ontvangen, worden de nummers bewaard in een oproeplijst. In deze lijst kunnen 20 nummers (van elk max. 25 digits) bewaard worden. Als het nummer meer dan 14 cijfers bevat, kunt u met de → toets de andere cijfers laten weergeven!

6.1 NIEUWE OPROEPEN

Wanneer u nieuwe onbeantwoorde oproepen heeft ontvangen, verschijnt het CLIP icoon ☒ op het scherm.

6.2 RAADPLEGEN VAN DE OPROEPLIJST

- Druk op de Oproeplijst-toets ☒. De laatst ontvangen oproep verschijnt op het scherm. Wanneer de lijst leeg is verschijnt er 'NO CLIP' op het scherm.
- De volgende mogelijke informatie verschijnt op het scherm:

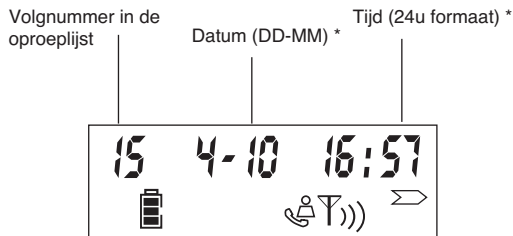

- Na 5 seconden zal het telefoonnummer verschijnen op het scherm. U kan onmiddellijk het telefoonnummer weergeven door op de → toets te drukken.
- Gebruik de linkse pijltjes ← toets om naar de voorgaande oproep te gaan. Druk op de → toets om de volgende oproep weer te geven.
- U kan de Oproeplijst verlaten door te drukken op de ☒ knop.

6.3 OPROEPEN VAN EEN NUMMER UIT DE OPROEPLIJST

- Doorloop de lijst tot het gewenste nummer op de display verschijnt.
- Druk op de Lijntoets . Het nummer wordt automatisch gevormd.

6.4 TELEFOONNUMMERS UIT DE OPROEPLIJST WISSEN

- Doorloop de lijst tot het gewenste nummer op de display verschijnt.
- Druk en hou +/- 3 seconden de Microfoon-Uit  toets in om de oproep te wissen.

6.5 NUMMER UIT DE OPROEPLIJST IN HET GEHEUGEN OPSLAAN

- Zoek in de oproeplijst tot het gewenste nummer wordt weergegeven.
- Druk en hou 3 seconden lang de geheugentoets  ingedrukt.
- Geef de gewenste locatie (0-9) in waar u het nummer wenst te bewaren
- Druk opnieuw op de Geheugentoets  ter bevestiging

7. AANMELDEN/AFMELDEN VAN EEN HANDSET



7.1 AANMELDEN OP EEN BUTLER 2900/2920 BASIS



U kan 5 handsets op een basis aanmelden. Elk handset is bij uitlevering standaard aangemeld op de bijgeleverde basis (basis 1).

!!! U hoeft enkel deze aanmelding uit te voeren: !!!

- indien de handset is afgemeld op zijn basis (bij een reinitialisatie bv)
- wanneer u een andere handset op deze basis wilt aanmelden.

De onderstaande procedure is enkel geldig voor een Butler 24xx, 28xx, 29xx handset en basis!!

Houd de Paging-toets  op de basis 10 seconden ingedrukt tot de Lijn/Laad-indicator  op de basis snel begint te knipperen. De Lijn/Laad-indicator zal gedurende één minuut snel knipperen. Tijdens deze minuut is de basis in aanmeld-modus en moet u het volgende doen om de handset aan te melden:

- Druk en hou de  en  toets 3 seconden ingedrukt.
- Het volgende verschijnt op het display:

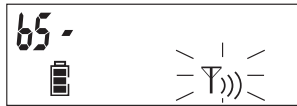

- Geen het basis nummer in waar u de handset wenst op aan te melden (1-4)
- De handset zal beginnen te zoeken tot het een basis vindt. Van zodra een basis is gevonden, zal de handset naar de basis pin-code vragen (4 digits):



- Geef de basis pincode in (0000). Wanneer de pincode verkeert is zal de handset opnieuw beginnen te zoeken.
- Wanneer de handset is aangemeld zal er 'HS' + handset nummer verschijnen op het display.

7.2 HANDSET VERWIJDEREN (AFMELDEN)

U kan andere handset afmelden om zo plaats te maken voor nieuwe handsets indien nodig:

- Druk en hou de Microfoon Uit  + herkiek  toets voor 3 seconden ingedrukt.



- Geef de pincode (0000) in. Indien de pincode verkeerd is zal de handset terug keren naar standby.



- Geef het handset nummer in (1-5) dat u wenst te verwijderen
- Het toestel keert terug naar standby als de afmelding is gelukt. Indien de afmelding is mislukt zal de handset opnieuw naar het handset nummer vragen.

Opmerking: U kan enkel andere handset afmelden en niet degene die u gebruikt om de afmelding te doen.

8. OPROEPDOORSCHAKELING EN INTERCOMGESPREKKEN TUSSEN TWEE HANDSETS

8.1 DOORVERBINDEN EN CONFERENTIE GESPREK TIJDENS EXTERNE COMMUNICATIE

- Tijdens een externe oproep drukt u op de INT- toets, gevolgd door het nummer (1-3) van de andere handset.
- De andere handset begint te rinkelen.
 - Als de andere handset antwoordt, kunt u intern praten. Als u inhaakt, wordt de externe lijn doorgeschakeld naar de andere handset. Wanneer u de INT toets gedurende 3 seconden indrukt kan u een gesprek voeren met de 2de handset en de externe lijn tegelijkertijd.
 - Of druk nogmaals op de INT-toets om terug te keren naar de externe oproep.
- Druk op de Lijn-toets  om de oproep te beëindigen.

8.2 INTERNE OPROEP (INTERCOM)

- Druk op de INT-toets in de standbymodus, gevolgd door het nummer (1-3) van de andere handset.
- De andere handset laat een beltoon horen. U kunt de beltoon stoppen door de Lijn-toets  nogmaals in te drukken.
- Als de andere handset de oproep beantwoordt, kunt u met een druk op de Lijn-toets  een intern gesprek voeren.
- Druk op de Lijn-toets  om de oproep te beëindigen.

9. BASISSTATION TELEFOON

U kan ook telefoneren via de handenvrij telefoon in de basis.

9.1 TELEFONEREN

- Druk op de handenvrij toets .
- Druk op de numerieke toetsen om de basis om het telefoonnummer te vormen
- Druk opnieuw op de handenvrijtoets om het gesprek te beëindigen

9.2 LUIDSPREKER VOLUME AANPASSEN

Druk op de '+' of '-' toets  tijdens gesprek om het luidspreker volume aan te passen. Indien het luidspreker volume te luid staat ingesteld kan de luidspreker gaan oscilleren (fluittoon). Vermijd dit door het luidspreker volume terug lager in te stellen.



Opgepast: De handenvrij communicatie is maar in één richting. Indien de persoon aan de andere kant van de lijn begint te praten, zal de microfoon uitgeschakeld worden, en zal hij u niet horen. Probeer om beurten te spreken met elkaar.



9.3 KIESMODE OP DE BASIS INSTELLEN

U kan de basisstation telefoon kiesmodi instellen in Toon (T) of Puls (P) doormiddel van de Toon/Puls schakelaar onderaan de basis.

Opgepast: Het kiessysteem in de basis is verschillend van de handsets. Zie §5.13 om het kiessysteem van de handset in te stellen.

9.4 GESPREK DOORVERBINDEN VAN BASIS NAAR HANDSET

Tijdens basisstation telefoneren kan u het gesprek doorverbinden naar eender welk handset aangemeld op deze basis door op de paging toets  te drukken. De lijn indicator LED  zal knipperen:

- U kan de lijn overnemen op eender welke handset door op de lijntoets  te drukken.
- Druk opnieuw op de paging toets  indien u het gesprek niet wilt doorverbinden

Opmerking: De handsets zullen niet bellen tijdens het doorverbinden.

9.5 BASIS FLASHTIJD INSTELLEN

U kan de flashtijd van de basisstation telefoon wijzigen doormiddel van de flashtijd schakelaar onderaan de basis. De flashtijd kan ingesteld worden op 100ms of 300ms.

Opgepast: de basis flashtijd is verschillend van de handset flashtijd. Zie §5.10.1 om de handset flashtijd in te stellen.

10. GARANTIE

10.1 GARANTIEPERIODE

Op de Topcom-toestellen wordt een garantie van 36 maanden verleend. De garantieperiode begint op de dag waarop het nieuwe toestel wordt gekocht. De garantie op batterijen is beperkt tot 6 maanden na aankoop. Kleine onderdelen of defecten die een verwaarloosbaar effect hebben op de werking of waarde van het toestel zijn niet gedekt door de garantie.

De garantie moet worden bewezen door voorlegging van het aankoopbewijs waarop de datum van aankoop en het toesteltype staan.

10.2 AFWIKKELING VAN GARANTIECLAIMS

Een defect toestel moet, samen met een geldig aankoopbewijs, worden teruggestuurd naar een Topcom-hersteldienst. Als het toestel tijdens de garantieperiode een defect vertoont, zal Topcom of diens officieel erkende hersteldienst eventuele defecten te wijten aan materiaal- of productiefouten gratis herstellen.

Topcom zal naar keuze haar garantieverplichtingen vervullen door defecte toestellen of onderdelen van defecte toestellen ofwel te herstellen ofwel te vervangen. In het geval dat het toestel wordt vervangen, kan de kleur en het model verschillend zijn van het oorspronkelijk gekochte toestel.

De oorspronkelijke aankoopdatum is bepalend voor het begin van de garantieperiode. De garantieperiode wordt niet verlengd als het toestel wordt vervangen of hersteld door Topcom of diens officieel erkende hersteldienst.

10.3 GARANTIEBEPERKINGEN

Schade of defecten te wijten aan onoordeelkundig gebruik of bediening en schade te wijten aan het gebruik van niet-originele onderdelen of accessoires die niet zijn aanbevolen door Topcom, worden niet gedekt door de garantie.

Topcom draadloze telefoons mogen enkel met oplaadbare batterijen worden gebruikt. Schade te wijten aan het gebruik van niet-oplaadbare batterijen is niet gedekt door de garantie.

De garantie dekt geen schade te wijten aan externe factoren, zoals bliksem, water en brand, noch enige transportschade.

Er kan geen garantie worden ingeroepen als het serienummer op het toestel is gewijzigd, verwijderd of onleesbaar gemaakt.

Garantieclaims zijn ongeldig indien het toestel hersteld, gewijzigd of aangepast werd door de koper of door niet-gekwalificeerde, niet-officieel erkende Topcom-herstdienst.

11. PROBLEMEN VERHELPEN

SYMPTOOM	MOGELIJKE OORZAAK	OPLOSSING
Geen scherm	Batterijen niet opgeladen	Controleer de positie van de batterijen Herlaad de batterijen
Geen kiestoon	Telefoonkabel slecht aangesloten	Controleer de aansluiting van de telefoonkabel
Volume van de gesprekspartner is te laag		Regel het volume tijdens het gesprek door op de Volumetoets te drukken
Belvolume van handset of basisstation te laag		Pas het belvolume aan

12. TECHNISCHE GEGEVENS

Reikwijdte:	Tot 300 m in open ruimte Tot 50 m in gebouwen
Kiessysteem:	DTMF (toonkiezen) en PULSE
Batterijen	2 x 1.2V, 650 mAh AAA Type NiMH oplaadbaar
Max. autonomie:	ca. 120 uren
Max. gespreksduur:	13 uren
Omgevingstemperatuur:	+5 °C tot +45 °C
Toegelaten relatieve luchtvochtigheid:	25 tot 85 %
Geheugen	10 indirect geheugen van max. 25 digits

13. FABRIEKINSTELLINGEN HANDSET

Flash tijd	100 ms
Kiesmodus	Toon (DTMF)
Bel volume	Niveau 3
Bel melodie	Melodie 8
Basis pincode	0000

Het toestel voldoet aan de basiseisen van de R&TTE-richtlijn. Dit wordt bevestigd door de CE-markering.

1.	TOUCHES	31
2.	ECRAN	33
3.	INSTALLATION	33
3.1	Base	34
3.2	Chargeur	34
3.3	Combiné	34
4.	INDICATION DE NIVEAU FAIBLE DES PILES	34
5.	FONCTIONNEMENT DU COMBINÉ	35
5.1	Appels sortants	35
5.2	Appels entrants	35
5.3	Activer/désactiver la fonction mains-libres	35
5.4	Programmer des numéros mémoires	35
5.5	Appeler un numéro mémoire	36
5.6	Coupure du micro (Mute)	36
5.7	Régler le volume	36
5.8	Paging	36
5.9	Signal d'avertissement Hors-Portée	36
5.10	Touche Flash (R)	36
5.11	Régler le volume de sonnerie et la mélodie	36
5.12	Verrouillage du clavier	37
5.13	Reglage du mode de composition des numeros	37
6.	AFFICHAGE DU NUMÉRO (CLIP-CALLER ID)	37
6.1	Nouveaux appels	37
6.2	Consulter la liste d'appels	37
6.3	Appeler un numéro de la liste d'appels	38
6.4	Effacer des numéros de téléphone de la liste d'appels	38
6.5	Enregistrer un numéro de la liste d'appels dans la mémoire	38
7.	ENREGISTRER / ANNULER UN COMBINÉ	38
7.1	Enregistrer sur une base Butler 2900/2920	38
7.2	Désinscrire un combiné	39
8.	TRANSFERT D'APPEL ET INTERCOM ENTRE LES DEUX COMBINÉS	39
8.1	Transfert d'appel et appel en conférence pendant un appel externe	39
8.2	Appel interne (intercom)	39
9.	UTILISATION DU TÉLÉPHONE PAR BASE	39
9.1	Passer un appel	39
9.2	Régler le volume du haut-parleur	40
9.3	Régler le mode de numérotation de la base	40
9.4	Transférer un appel de la base au combiné	40
9.5	Régler le temps flash de la base	40
10.	GARANTIE	40
10.1	Période de garantie	40
10.2	Traitement de la garantie	40
10.3	Exclusions de garantie	40
11.	RÉSOLUTION DE PROBLÈMES	41
12.	DONNÉES TECHNIQUES	41
13.	PARAMÈTRES PAR DÉFAUT	41

CONSIGNES DE SÉCURITÉ

- Utilisez uniquement l'adaptateur fourni à la livraison. Ne pas utiliser des adaptateurs étrangers, les cellules de charge pourraient être endommagées.
- Installez uniquement des batteries rechargeables du même type. N'utilisez en aucun cas des batteries normales non rechargeables. Placez correctement les pôles des batteries rechargeables (comme indiqué dans le compartiment à batteries du combiné).
- Ne touchez pas les contacts des chargeurs et des prises à l'aide d'objets conducteurs et métalliques.
- Le fonctionnement des appareils médicaux peut être perturbé.
- Le combiné peut provoquer des grésillements désagréables dans des écouteurs.
- Ne pas placer le poste de base dans une pièce humide ou à moins de 1,5 m d'un point d'eau. Le combiné ne peut être en contact avec l'eau.
- N'utilisez pas le téléphone dans un endroit où une explosion est susceptible de se produire.
- Respectez les directives relatives à la mise en décharge et au retraitement des batteries et du téléphone.
- Etant donné qu'il n'est pas possible d'utiliser le téléphone pendant une panne d'électricité, employez un téléphone indépendant de l'alimentation sur secteur, par exemple un téléphone portable, pour tout appel d'urgence.
- Ce téléphone utilise des piles rechargeables. Vous êtes tenu de vous débarrasser des piles de manière écologique conformément aux réglementations en vigueur dans votre pays.



ENTRETIEN

Frottez le téléphone avec un chiffon légèrement humide ou avec un linge antistatique. N'utilisez jamais de produits détergents ou agressifs.

1. TOUCHES

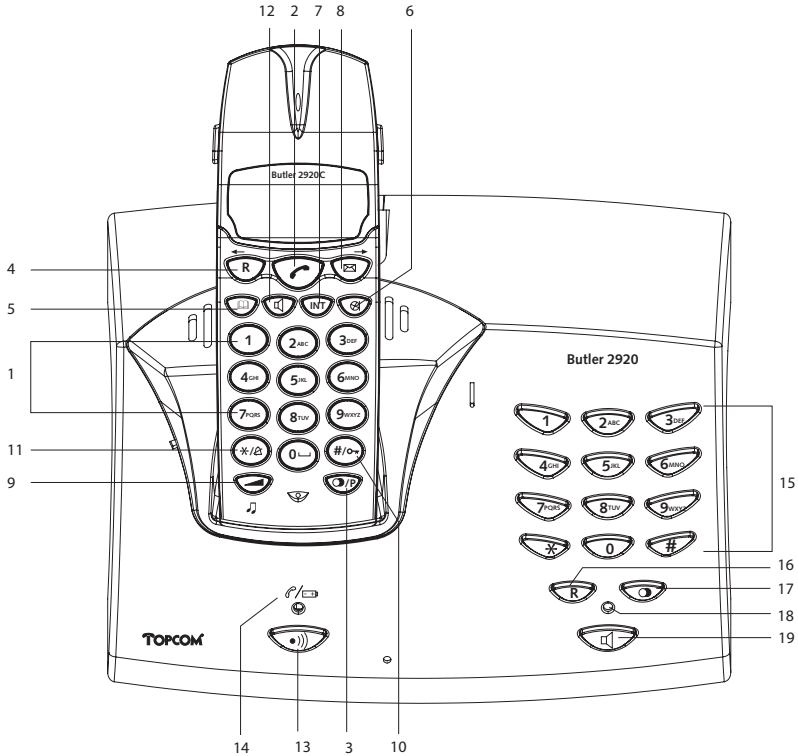

COMBINÉ

- 1 Touches numériques
- 2 Touche de Ligne
- 3 Touche Rappel (du dernier numéro composé)/ Pause
- 4 Flash R/ Défilement R/
- 5 Touche Mémoire
- 6 Touche Mute
- 7 Bouton INT **Int**
- 8 Call log/Défilement /
- 9 Bouton volume/mélodie
- 10 Verrouillage
- 11 Sonnerie ON/OFF
- 12 Mains-libres

BASE

- 13 Touche Paging (pour chercher le combiné)
- 14 Indicateur de Charge (LED)
- 15 Touches de numérotation de la base
- 16 Touche Flash R
- 17 Touche de rappel
- 18 DEL de numérotation de la base OFF-hook
- 19 Touche de numérotation de la base Ligne/mains-libres

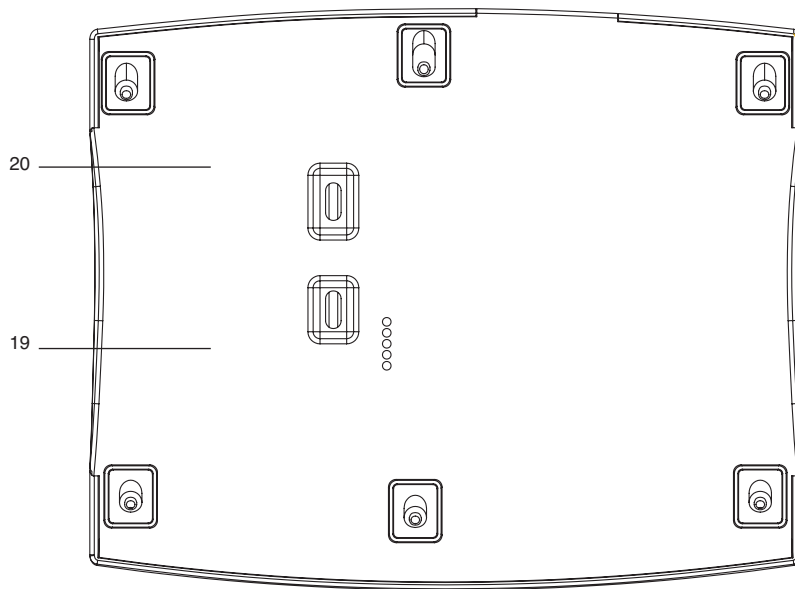

- 19 Commutateur tonalité/impulsion
- 20 Commutateur temps Flash

2. ECRAN

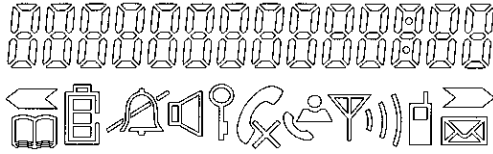

Icône:	Signification:
	Vous avez décroché la ligne
	Nouveaux numéros dans la liste des appels
	Indicateur de niveau de la pile rechargeable
	L'antenne indique la qualité de la réception. L'antenne clignote lorsque le combiné est hors de portée !
	Microphone désactivé
	Les enregistrements de la mémoire sont récupérés et réglés
	Le clavier est verrouillé
	Il y a plus de chiffres sur la droite
	Il y a plus de chiffres sur la gauche
	En mode mains-libres
	Lorsque la sonnerie est désactivée
	Il y a de nouveaux messages dans votre boîte vocale
	Pendant un appel interne
HS-x	x = numéro du combiné

3. INSTALLATION

3.1 BASE

- Raccordez le connecteur du fil téléphonique au téléphone et enfoncez l'autre bout dans la boîte de contact murale du réseau téléphonique.
- Introduisez la petite fiche de l'adaptateur AC dans l'appareil et branchez l'autre bout sur une prise.

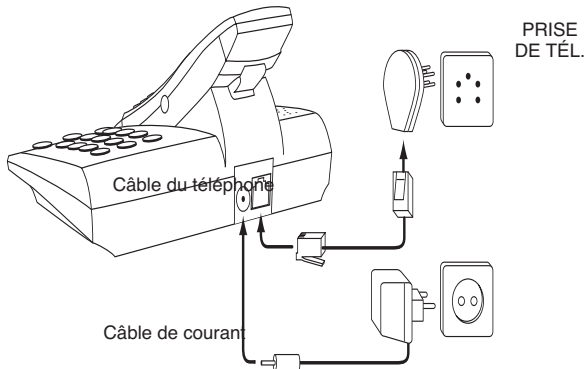

3.2 CHARGEUR

- Introduisez l'adaptateur AC sur une prise

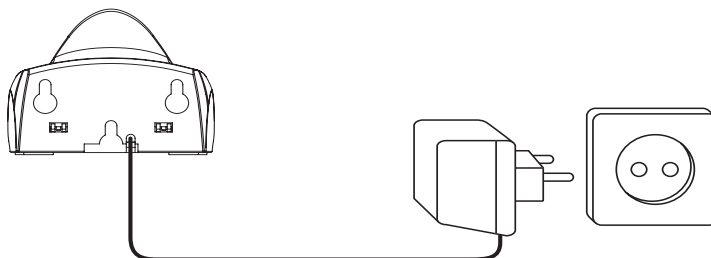

3.3 COMBINÉ

- Introduisez les 2 batteries AAA rechargeables dans le compartiment à batterie en bas du combiné..

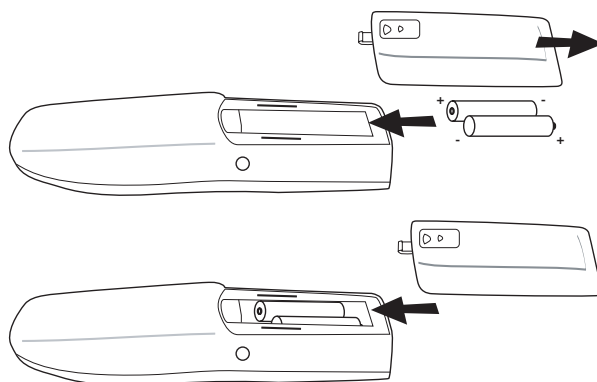



Déposez le combiné sur le poste de base. La DEL rouge de charge  s'allume aussi longtemps que le combiné est sur la base. Lorsque la batterie est épuisée, le combiné n'exécute plus d'opérations. Lorsqu'une batterie est complètement épuisée et que vous avez déposé le combiné un moment sur le poste de base pour le recharger, le symbole Batterie indique que la batterie est de nouveau complètement chargée. Ceci n'est cependant pas le cas. La capacité baissera rapidement.

Dès que le combiné émet une tonalité d'avertissement ou lorsque l'icône de la batterie  est vide, vous devez le remettre sur l'unité de base pour le recharger.

4. INDICATION DE NIVEAU FAIBLE DES PILES

Lorsque la batterie est épuisée, le combiné n'exécute plus d'opérations. Lorsqu'une batterie est complètement épuisée et que vous avez déposé le combiné un moment sur le poste de base pour le recharger, le symbole Batterie indique que la batterie est de nouveau complètement chargée. Ceci n'est cependant pas le cas. La capacité baissera rapidement. Il est conseillé de laisser le combiné pendant 12 heures sur le poste de base pour que la batterie soit complètement rechargée.



-  Batterie chargée
-  Batterie épuisée

Lorsque la batterie est presque épuisée et que vous êtes en communication, vous entendez un signal d'avertissement. Déposez le combiné sur le poste de base pour recharger la batterie.



5. FONCTIONNEMENT DU COMBINÉ

5.1 APPELS SORTANTS



5.1.1 Téléphoner

- Appuyez sur la touche de Ligne . Vous entendez la tonalité.
- Composez le numéro de téléphone désiré.
- Appuyez sur la touche de Ligne  après la conversation, pour couper la communication.





5.1.2 Sélection en bloc

- Composez le numéro de téléphone désiré. Vous pouvez encore corriger le numéro en vous servant de la touche Mute . Quand vous n'appuyez pas de touche pendant 10 secondes, le numéro vous avez déjà composé disparaît et le combiné retourne au mode d'attente..
- Appuyez sur la touche de Ligne . Le numéro sera composé.
- Appuyez sur la touche de Ligne  après la conversation, pour couper la communication.



5.1.3 Rappel du dernier numéro formé

- Appuyez sur la touche Ligne .
- L'indicateur Ligne/Charge  (DEL) clignote sur la base.
- Vous entendez la tonalité d'appel.
- Appuyez sur la touche Rappe . Le numéro que vous avez appelé en dernier est formé automatiquement sans que vous ayez à former une nouvelle fois ce numéro.

5.1.4 Rappel de l'un des 5 derniers numéros formés

- Appuyez sur la touche Rappel . Le numéro que vous avez appelé en dernier apparaît à l'écran. Si vous souhaitez rappeler l'un des 5 derniers numéros formés, vous appuyez à plusieurs reprises sur la touche Rappel  jusqu'à ce que l'écran affiche le numéro souhaité.
- Appuyez sur la touche Ligne .
- Le numéro affiché à l'écran est formé automatiquement sans que vous ayez à former une nouvelle fois ce numéro.
- Après la conversation, vous appuyez sur la touche Ligne  pour couper la communication ou vous posez le combiné sur la base.

5.2 APPELS ENTRANTS

- Le combiné se met à sonner en cas d'appels entrants .La DEL  sur la base clignote.
- Appuyez sur la touche de Ligne  pour pouvoir répondre à l'appel.

5.3 ACTIVER/DÉSACTIVER LA FONCTION MAINS-LIBRES





Cette fonction vous permet de téléphoner sans décrocher le combiné. Quand vous téléphonez, appuyez sur la touche Mains-libres  pour activer la fonction mains-libres. Appuyez sur la même touche pour désactiver la fonction mains-libres.

Remarque : Quand vous téléphonez en mode mains-libres et vous voulez changer le volume, appuyez sur la touche Volume .

Attention !! Lorsque vous utilisez la fonction mains-libres pendant longtemps, les piles se déchargent plus rapidement !

5.4 PROGRAMMER DES NUMÉROS MÉMOIRES



Il est possible de programmer 10 numéros indirects (de max. 25 chiffres) dans le répertoire du téléphone.

- Appuyez et maintenez enfoncé le bouton Mémoire  jusqu'à ce que l'icône  apparaisse à l'écran.
- Entrez le numéro de téléphone que vous souhaitez enregistrer.
- Appuyez de nouveau sur le bouton Mémoire  pour confirmer.
- Entrez l'emplacement de mémoire (0-9) où vous souhaitez enregistrer le numéro.
- Vous entendez une tonalité de confirmation et l'icône  disparaîtra.

Remarque :



Si vous souhaitez insérer une pause, appuyez sur le bouton Rappel/Pause  à l'emplacement où vous désirez une pause de 3 sec.

5.5 APPELER UN NUMÉRO MÉMOIRE

- Appuyez sur la touche Mémoire , et le numéro de la place mémoire (0-9).
- Appuyez sur le bouton Line . Le numéro mémoire sera composé automatiquement.
- Appuyez sur la touche de Ligne  après la conversation, pour couper la communication..

5.6 COUPURE DU MICRO (MUTE)

Il est possible de désactiver le microphone pendant une communication. De cette façon vous pouvez parler librement, sans que celui qui appelle vous entende.

- Quand vous êtes en communication, appuyez sur la touche Mute . Le microphone est désactivé. Le symbole Mute  apparaît à l'écran.
- Si vous voulez continuer votre communication, appuyez de nouveau sur la touche Mute .

5.7 RÉGLER LE VOLUME

Pendant une conversation vous pouvez régler le volume en appuyant sur le bouton volume . Vous pouvez régler le volume.

Note: Le volume de réception mains-libres est également réglable comme susmentionné !

5.8 PAGING

Quand vous appuyez sur la touche Paging  du poste de base, le combiné commence à sonner pendant 20 secondes. Cette sonnerie vous aide de retrouver un combiné perdu. Appuyez sur n'importe quel bouton sur un combiné pour arrêter la sonnerie.

5.9 SIGNAL D'AVERTISSEMENT HORS-PORTÉE

Si le combiné se trouve, pendant une communication, hors de portée du poste de base, vous entendez un signal d'avertissement court pour avertir l'utilisateur qu'il doit se rapprocher au poste de base.

5.10 TOUCHE FLASH (R)

Quand vous appuyez sur la touche R, aussi appelée flash ou recall, l'appareil génère une rupture calibrée de la ligne (de 100 ou 250 ms). Elle permet l'utilisation des services spéciaux de votre compagnie téléphonique et / ou de transférer des appels si vous avez un central téléphonique.





5.10.1 Régler le temps Flash

- Appuyez et maintenez enfoncé le bouton de rappel  pendant 3 sec.
- L'écran affiche :
'S pour 100ms
ou 'L pour 250ms
- Le réglage du temps flash disparaît de l'écran après 2 sec.
-



Attention : Le temps flash de la base est différent de celui du combiné. Pour régler le temps flash du base, reportez-vous au point § 9.5.

5.11 RÉGLER LE VOLUME DE SONNERIE ET LA MÉLODIE

5.11.1 Mélodie du combiné

- Appuyez et maintenez enfoncé le bouton mélodie  jusqu'à vous entendiez la mélodie actuelle.
- Sélectionnez la mélodie désirée (1-9) au moyen des touches de défilement   ou en entrant un chiffre (1 - 9).
- Appuyez à nouveau sur  pour confirmer le réglage



5.11.2 Volume de sonnerie du combiné

- Appuyez sur le bouton volume  en mode stand-by
- Le combiné sonne avec le volume réglé à ce moment-là
- Appuyez sur 1-5 ou utilisez les touches de défilement   pour sélectionner le volume désiré
- Appuyez sur '0' pour désactiver le volume

Remarque : Vous pouvez activer et désactiver le volume de sonnerie de chaque combiné en appuyant simplement et en maintenant enfoncé le bouton  en stand-by.

5.12 VERROUILLAGE DU CLAVIER

Lorsque le clavier est verrouillé, appuyer sur une touche n'aura aucun effet en mode stand-by (excepté si vous maintenez enfoncé la touche ).

- Appuyez et maintenez enfoncé le bouton .
-  apparaît à l'écran et le clavier est verrouillé.
- Appuyez de nouveau et maintenez enfoncé le bouton  pour déverrouiller le clavier.

En cas d'appel entrant, vous pouvez toujours répondre à l'appel en appuyant sur la touche Ligne . Durant l'appel, les fonctions du clavier sont normales. Lorsque l'appel est terminé, le clavier est à nouveau verrouillé.

5.13 REGLAGE DU MODE DE COMPOSITION DES NUMEROS

Il existe deux types de composition des numéros :

- DTMF/composition par tonalité (le mode le plus commun)
- Composition par pulsations (pour les installations plus anciennes)

Pour modifier le mode de numérotation :

- Appuyez et maintenez enfoncé le bouton flash R pour passer entre les modes de numérotation : 'P' apparaît lorsque le mode impulsion est sélectionné ou 'T' lorsque la numérotation est réglée sur tonalité (DTMF)
- Après 5 sec., l'unité revient en stand-by

Attention: le mode de numérotation de la base est indépendant de celui du combiné. Pour régler le mode de numérotation du base, veuillez vous reporter au point §9.3.

6. AFFICHAGE DU NUMÉRO (CLIP-CALLER ID)

Le Butler 2920 montre les numéros de téléphone quand il reçoit des appels entrants. Cette fonction ne fonctionne cependant que lorsque ce service est offert par votre compagnie de téléphonie et lorsque vous êtes abonné à ce service. Prenez contact avec votre compagnie téléphonique.

Quand vous avez reçu un appel, l'appareil garde le numéro dans une liste d'appels. L'appareil peut garder 20 numéros (de 25 chiffres au maximum) dans la liste d'appels. Si le numéro est plus long que 14 chiffres, vous pouvez appuyer sur la touche  pour afficher les autres chiffres!





6.1 NOUVEAUX APPELS

Lorsque vous avez reçu un nouvel appel resté sans réponse, le symbole CLIP  clignote à l'écran.

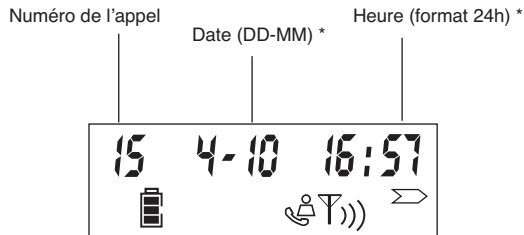
6.2 CONSULTER LA LISTE D'APPELS

- Appuyez sur la touche liste d'appels . Le dernier appel reçu est affiché à l'écran. Si la liste est vide, 'NO CLIP' s'affiche à l'écran.
- Ce qui suit s'affiche à l'écran :



- Après 5 secondes, le numéro de téléphone s'affiche. Vous pouvez sauter la date/heure en appuyant sur le bouton .
- Utilisez le bouton de défilement gauche  pour parcourir la liste d'appels. Utilisez le bouton  pour afficher l'appel suivant.
- Vous pouvez quitter la liste d'appels en appuyant sur le bouton .



6.3 APPELER UN NUMÉRO DE LA LISTE D'APPELS

- Parcourez la liste d'appels jusqu'à l'affichage du numéro désiré à l'écran.
- Appuyez sur la touche de Ligne . Le numéro sera composé automatiquement.

6.4 EFFACER DES NUMÉROS DE TÉLÉPHONE DE LA LISTE D'APPELS

- Parcourez la liste d'appels jusqu'à l'affichage du numéro désiré à l'écran.
- Appuyez et maintenez enfoncé le bouton Mute  pendant 3 sec. pour effacer le numéro.

6.5 ENREGISTRER UN NUMÉRO DE LA LISTE D'APPELS DANS LA MÉMOIRE

- Parcourez la liste d'appels jusqu'à ce que le numéro désiré s'affiche à l'écran.
- Appuyez et maintenez enfoncé le bouton Mémoire  pendant 3 sec.
- Entrez l'emplacement de mémoire (0-9) où vous souhaitez enregistrer le numéro
- Appuyez à nouveau sur le bouton Mémoire  pour confirmer et revenir en mode stand-by

7. ENREGISTRER / ANNULER UN COMBINÉ

7.1 ENREGISTRER SUR UNE BASE BUTLER 2900/2920

Vous pouvez annoncer 5 combinés à une seule base. Lors de la livraison, les réglages standard prévoient que chaque combiné soit annoncé à la base fournie (base 1).

!!! Vous n'avez à effectuer cette annonce que dans les cas suivants : !!!

- si l'annonce du combiné a été annulée au niveau de sa base (en cas de réinitialisation, par exemple)
- lorsque vous souhaitez annoncer un autre combiné à cette même base.

La procédure ci-dessous n'est valable que pour un combiné et une base Butler 24xx, 29xx, 28xx!!

Maintenez la touche Paging de la base enfoncée pendant 10 secondes jusqu'à ce que l'indicateur Ligne/Charge de cette base commence à clignoter à intervalles rapides.

L'indicateur Ligne/Charge clignotera très vite pendant une minute. Pendant cette minute, la base se trouve en mode d'annonce et vous devez effectuer les manipulations suivantes

pour annoncer le combiné ::

- Appuyez et maintenez enfoncés les boutons ← et → pendant 3 sec.
- Ce qui suit apparaît à l'écran :

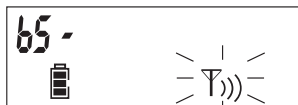

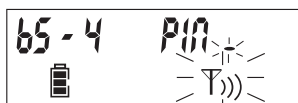

- Entrez le numéro de l'unité de base sur laquelle vous aimeriez enregistrer votre combiné (1-4)
- L'unité commence à chercher la base et lorsqu'elle l'aura trouvée, vous serez invité à introduire le code pin (4 chiffres):



- Entrez le code pin de la base (0000). Si le code pin est erroné, le combiné recommence à chercher la base.
- Lorsque le combiné est enregistré, il affiche 'HS' suivi par le numéro de combiné.

7.2 DÉINSCRIRE UN COMBINÉ

Vous pouvez éliminer un combiné de la base pour permettre à un autre combiné de s'enregistrer :

- Appuyez et maintenez enfoncé le bouton mute  et le bouton rappel  pendant 3 sec.



- Entrez le code pin (0000). Si le code pin est erroné, le combiné passe en mode stand-by.



- Entrez le numéro du combiné (1-5) que vous souhaitez retirer
- Si l'unité revient en stand-by, la désinscription est réussie. Sinon, elle vous invitera à nouveau à introduire le numéro du combiné



Remarque: Vous pouvez uniquement éliminer les combinés existants et autres que celui que vous utilisez

8. TRANSFERT D'APPEL ET INTERCOM ENTRE LES DEUX COMBINÉS

8.1 TRANSFERT D'APPEL ET APPEL EN CONFÉRENCE PENDANT UN APPEL EXTERNE

- Durant un appel externe, appuyez sur la touche INT suivie par le numéro (1 - 5) de l'autre combiné.
- L'autre combiné se mettra à sonner.
 - Lorsque l'autre combiné décroche, vous pouvez parler en interne. Si vous raccrochez, la ligne externe sera connectée à l'autre combiné. Si vous appuyez sur la touche INT et la maintenez enfoncée pendant 3 secondes, vous pouvez parler avec le deuxième combiné et la ligne externe en même temps (appel en conférence)
 - Or press the INT key again to return to the external call.
- Press the Line button  to end the call.

8.2 APPEL INTERNE (INTERCOM)

- En mode stand-by, appuyez sur le bouton INT suivie par le numéro (1 -5) de l'autre combiné.
- L'autre combiné commencera à sonner. Il est possible d'arrêter la sonnerie en appuyant de nouveau sur le bouton line .
- Si l'autre combiné répond à l'appel en appuyant sur le bouton line , vous pouvez communiquer entre les deux combinés.
- Appuyez sur le bouton line  pour mettre un terme à l'appel.

9. UTILISATION DU TÉLÉPHONE PAR BASE

Vous pouvez également passer un appel téléphonique à l'aide de mode mains-libres de la station de base.

9.1 PASSER UN APPEL

- Appuyez la touche de numérotation mains-libres de la base  pour prendre la ligne
- Appuyez sur les touches numériques de la base pour former un numéro de téléphone
- Appuyez à nouveau sur la touche de numérotation mains-libres de la base pour mettre un terme à la conversation téléphonique

9.2 RÉGLER LE VOLUME DU HAUT-PARLEUR

Appuyez sur la touche '+' ou '-' pendant la conversation mains-libres pour régler le volume du haut-parleur. Si le volume du haut-parleur est trop élevé, il est possible que le haut-parleur commence à osciller (tonalité de sifflement). Pour éviter ceci, veuillez baisser le volume du haut-parleur.

Attention : La communication mains-libres est en semi duplex, ce qui signifie que si la personne de l'autre côté de la ligne commence à parler, le microphone est désactivé de sorte que la personne ne peut vous entendre à ce moment. Essayez d'éviter de vous parler en même temps.

Note : le volume du haut-parleur pour le mode mains-libres est différent du volume du répondeur !!

9.3 RÉGLER LE MODE DE NUMÉROTATION DE LA BASE

Vous pouvez régler le mode de numérotation de la base en impulsion (P) ou tonalités/DTMF(T) à l'aide du commutateur se trouvant sous la base.

Attention : le mode de numérotation de la base est indépendant de celui du combiné. Pour régler le mode de numérotation du combiné, veuillez vous reporter au point §5.13.

9.4 TRANSFÉRER UN APPEL DE LA BASE AU COMBINÉ

Pendant une conversation mains-libres sur la base, vous pouvez transférer l'appel vers n'importe quel combiné enregistré en appuyant sur la touche paging «P». La DEL d'indication de ligne «L» commence à clignoter. vous pouvez reprendre la ligne depuis n'importe quel combiné enregistré en appuyant sur la touche ligne «L». Ou appuyez de nouveau sur la touche paging «P» si vous ne souhaitez pas transférer l'appel

Note : Les combinés ne sonnent pas pendant le transfert !!

9.5 RÉGLER LE TEMPS FLASH DE LA BASE

Vous pouvez régler le temps flash de la base à l'aide du commutateur situé sous la base. Vous pouvez le régler sur 100ms ou 300ms.

Attention : Le temps flash de la base est différent de celui du combiné. Pour régler le temps flash du combiné, reportez-vous au point § 5.10.1.

10. GARANTIE

10.1 PÉRIODE DE GARANTIE

Les appareils de Topcom jouissent d'une période de garantie de 36 mois. La période de garantie commence le jour d'achat du nouvel appareil. La garantie sur les batteries est limitée à 6 mois après l'achat. Les accessoires ou défauts entraînant un effet négligeable sur le fonctionnement de l'appareil ne sont pas couverts.

La garantie doit être prouvée par la présentation de la facture ou du reçu original, sur lequel sont mentionnés la date de l'achat et le type de l'unité.

10.2 TRAITEMENT DE LA GARANTIE

Un appareil défectueux doit être retourné à un centre de service Topcom accompagné d'une note d'achat valide. Si l'appareil tombe en panne pendant la période de garantie, Topcom ou son centre de service officiel réparera gratuitement toute panne due à un défaut matériel ou de fabrication.

Topcom assurera, à sa propre discrétion, ses obligations de garantie en réparant ou en échangeant les unités ou les pièces défectueuses. En cas de remplacement, la couleur et le modèle peuvent être différents de l'appareil acheté initialement.

La date d'achat initiale détermine le début de la période de garantie. La période de garantie n'est pas prolongée si l'appareil est échangé ou réparé par Topcom et ses centres de service officiels.

10.3 EXCLUSIONS DE GARANTIE

Les dégâts ou pannes causés par un mauvais traitement ou une utilisation incorrecte et les dégâts résultant de l'utilisation de pièces ou accessoires non originaux non recommandés par Topcom ne sont pas couverts par la garantie.

Les téléphones sans-fil de Topcom sont conçus pour fonctionner avec des batteries rechargeables uniquement. Les dégâts causés par l'utilisation de batteries non-rechargeables ne sont pas couverts par la garantie.

La garantie ne couvre pas les dégâts causés par des facteurs extérieurs, tels que la foudre, l'eau et le feu ni les dégâts causés par le transport.

Aucune garantie ne peut être réclamée si le numéro de série sur les unités a été modifié, enlevé ou rendu illisible. Toute demande de garantie sera nulle si l'unité a été réparée, changée ou modifiée par l'acheteur ou par des centres de service non qualifiés et non-officiels de Topcom.

11. RÉOLUTION DE PROBLÈMES

PROBLÈME	CAUSE POSSIBLE	SOLUTION
Aucun affichage	Les batteries ne sont pas chargées	Contrôlez la position des batteries
		Chargez à nouveau les batteries
Pas de tonalité	Le câble de téléphone est mal raccordé	Contrôlez la connexion du câble de téléphone
Le volume de l'interlocuteur est trop faible		Réglez le volume pendant la conversation en appuyant sur la touche Volume
Volume de sonnerie du combiné ou de la base trop faible		Réglez le volume de sonnerie

12. DONNÉES TECHNIQUES

Portée:	jusque 300 m en zone dégagée jusque 50 m à l'intérieur d'immeubles
Composition du numéro:	DTMF (tonalité) et PULSE
Batteries:	2 x 1.2V, 600 mAh AAA de type NiMH rechargeables
Autonomie max. en Stand-by:	env. 120 heures
Durée max. de communication:	13 heures
Température de l'environnement:	+5 °C à +45 °C
Humidité relative de l'air autorisée:	25 à 85 %
Tension d'adaptateur:	220/230V, 50 Hz
Mémoires	10 indirectes avec max. 25 chiffres

13. PARAMÈTRES PAR DÉFAUT

Temps Flash	100 ms
Mode de numérotation	Tonalité
Volume de sonnerie	niveau 3
Mélodie de sonnerie	sonnerie 8
Code pin de la base	0000

La conformité de l'appareil avec les exigences fondamentales de la directive européenne R&TTE relative aux terminaux, est confirmée par le label CE.

1.	TASTEN/LED	44
2.	DISPLAY	46
3.	INSTALLATION	46
3.1	Basisstation	46
3.2	Ladegerät	47
3.3	Handgerät	47
4.	BATTERIEFÜLLSTANDSANZEIGE	47
5.	BETRIEB HANDSET	48
5.1	Telefonieren	48
5.2	Einen Anruf entgegennehmen	48
5.3	Freisprechfunktion an-/ausschalten	48
5.4	Kurzwahlnummern programmieren	48
5.5	Eine Kurzwahlnummer anrufen	49
5.6	Stummschalten des Mikrofons (Mute)	49
5.7	Lautstärke einstellen	49
5.8	Paging	49
5.9	Warnung "Außer Reichweite"	49
5.10	Flashtaste (R)	49
5.12	Tastensperre	50
5.13	Den Wählmodus einstellen	50
6.	RUFNUMMERNÜBERMITTLUNG (CLIP-CALLER ID)	50
6.1	Neue Anrufe	50
6.2	Die Anrufliste konsultieren	50
6.3	Wählen einer Rufnummer aus der Anrufliste	51
6.4	Löschen	51
6.5	Umspeichern einer Rufnummer der Anrufliste in den Telefonspeicher	51
7.	ANMELDEN UND ABMELDEN EINES HANDAPPARATES	51
7.1	Anmelden an eine B2900/2920 Basisstation	51
7.2	Abmelden eines Handapparates	52
8.	ANRUFUMLEITUNG UND WECHSELSPRECHANLAGE ZWISCHEN ZWEI HANDSETS	52
8.1	Anrufweitergabe und Konferenzgespräch während eines externen Anrufers	52
8.2	Interner Anruf (Wechselsprechanlage)	52
9.	MIT DER BASEINHEIT WÄHLEN	53
9.1	Anrufen	53
9.2	Die Lautsprecherlautstärke einstellen	53
9.3	Den Wählmodus der Basiseinheit einstellen	53
9.4	Einen Anruf von der Basiseinheit zum Handset umlegen	53
9.5	Die Flash-Zeit der Basiseinheit einstellen	53
10.	GARANTIE	53
10.1	Garantiezeit	53
10.2	Abwicklung des Garantiefalles	54
10.3	Garantieausschlüsse	54
11.	HILFE BEI PROBLEMEN	54
12.	TECHNISCHE DATEN	54

SICHERHEITSHINWEISE

- Verwenden Sie nur das mitgelieferte Steckernetzgerät. Keine fremden Adapter verwenden, die Akkuzellen können sonst beschädigt werden.
- Legen Sie nur, aufladbare Akkus des gleichen Typs ein. Verwenden Sie auf keinen Fall normale nicht aufladbare Batterien. Wiederaufladbare Akkus richtig gepolt einlegen (Hinweisschild ist in den Akkufächern des Mobilteils angebracht).
- Berühren Sie nicht die Lade- und Steckerkontakte mit spitzen oder metallischen Gegenständen.
- Medizinische Geräte können in ihrer Funktion beeinflusst werden.
- Das Mobilteil kann in Hörgeräten einen unangenehmen Brummtönen verursachen.
- Die Basisstation nicht in feuchten Räumen und nicht weniger als 1,5 m entfernt von einer Wasserstelle aufstellen. Das Mobilteil nicht mit Wasser in Berührung bringen.
- Nutzen Sie das Telefon nicht in explosionsgefährdeten Umgebungen.
- Entsorgen Sie Akkus und Telefon umweltgerecht.
- Da bei Stromausfall das Telefonieren mit diesem Gerät nicht möglich ist, verwenden Sie bitte im Falle eines Notrufes ein Telefon, das Netzstrom unabhängig ist, also z.B. ein Handy.
- Dieses Telefon verwendet wiederaufladbare Batterien. Die Batterien müssen umweltgerecht unter Beachtung der landeseigenen Bestimmungen entsorgt werden.



REINIGEN

Wischen Sie das Telefon mit einem leicht feuchtigen Tuch oder mit einem Antistatik Tuch ab. Niemals Reinigungsmittel oder gar aggressive Lösungsmittel verwenden.

1. TASTEN/LED

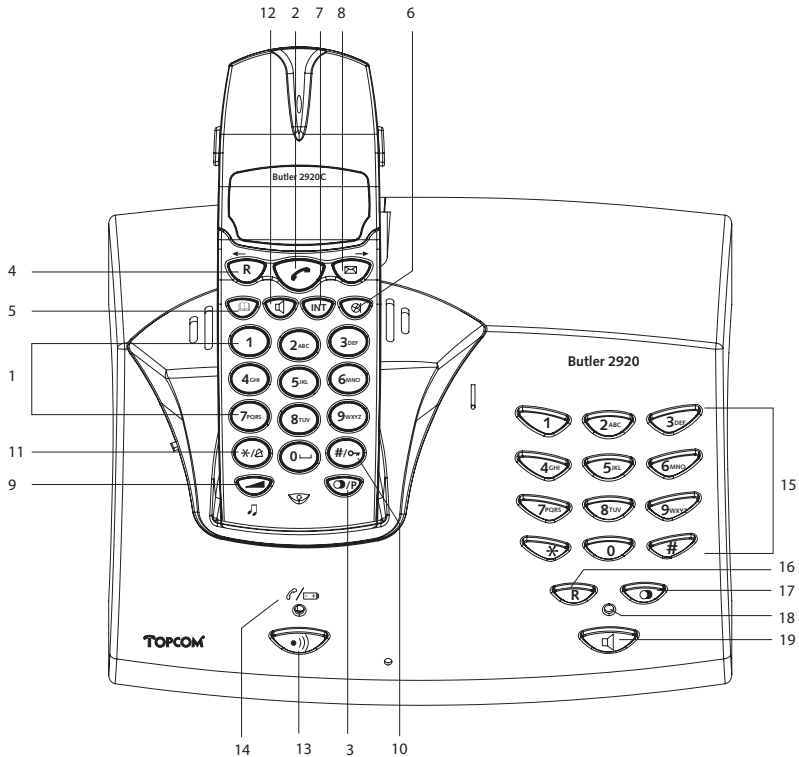

HANDSET

- 1 Wähltasten
- 2 Leitungstaste
- 3 Wahlwiederholungs-/Pause-Taste
- 4 Flash-/ Scrollen R/ ←
- 5 Speichertaste
- 6 Mikrophonstummenschaltungstaste
- 7 Intern-Taste Int
- 8 Call log/Scrollen! / →
- 9 Lautstärke/Melodie Taste
- 10 Tastenverriegelung
- 11 Klingel EIN/AUS
- 12 Freisprech-Taste

BASISEINHEIT

- 13 Paging-Taste
- 14 Leitungs-/Ladeanzeige (LED)
- 15 Wähltasten Basiseinheit
- 16 Flash-Taste R
- 17 Wahlwiederholungstaste
- 18 LED zum Anzeigen des Wählens mit aufgelegtem Hörer
- 19 Verbindungs-/Freisprechtaste Basiseinheit

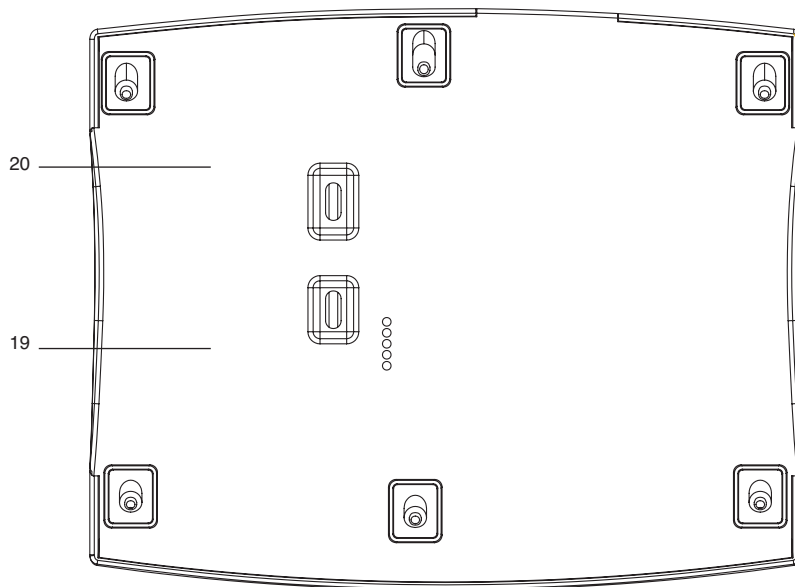

- 19 Ton-/Impuls-Schalter
- 20 Flash-Zeit-Schalter

2. DISPLAY

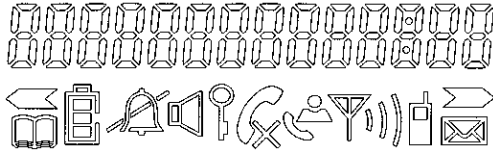

ICON:	MEANING:
	Sie sind in Verbindung
	Neue Nummern in der Anrufliste
	Anzeige wiederaufladbare Batterien
	Die Antenne zeigt die Qualität des Empfangs an. Wenn die Antenne blinkt, befindet sich Ihr Telefon außerhalb des Empfangsbereichs!
	Mikrofon ist stummgeschaltet
	Speicher werden geöffnet oder eingestellt
	Die Tastatur ist verriegelt
	Es gibt links noch mehr Ziffern
	Es gibt rechts noch mehr Ziffern
	Wenn die Freisprecheinrichtung aktiv ist
	Wenn die Klingel ausgeschaltet ist
	Auf Ihrem Voice Mail wurden neue Nachrichten hinterlassen
	Bei internem Anruf
HS-x	x = Handapparatenummer

3. INSTALLATION

3.1 BASISSTATION

- Stecken Sie einen Stecker der Telefonschnur an der Basisstation ein. Den anderen Stecker stecken Sie in die Telefonanschlussdose.
- Stecken Sie den kleinen Stecker des Netzadapters AC an der Basisstation ein. Das Netzteil stecken Sie in eine Steckdose..

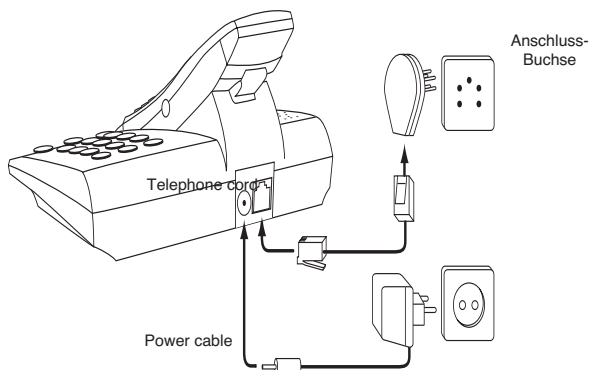

3.2 LADEGERÄT

- Das Netzteil stecken Sie in.

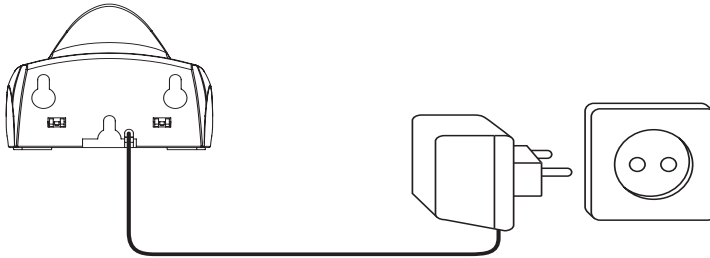

3.3 HANDGERÄT

Legen Sie die 2 aufladbaren Batterien (AAA) in das Batteriefach an der Unterseite des Mobilteils.

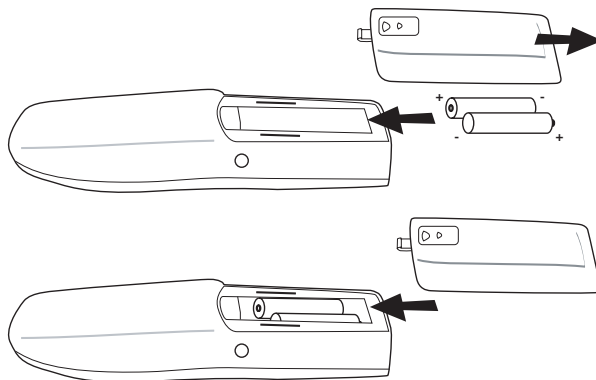



Legen Sie das Mobilteil in die Basisstation. Die rote Aufladeanzeige  leuchtet immer, wenn der Handapparat in der Basisstation steckt.

Laden Sie das Mobilteil 24 Stunden auf, bevor Sie es in Betrieb nehmen. Die Batterien haben eine längere Lebensdauer, wenn Sie in regelmäßigen Abständen vollständig entladen werden. Sobald Ihr Handapparat einen Warnton abgibt oder die Batterieanzeige  leer ist, sollten Sie es zum Aufladen wieder in die Basisstation stellen.

4. BATTERIEFÜLLSTANDSANZEIGE

When the battery is empty, the handset no longer carries out operations. When a battery is completely empty and you have put the handset on the base unit for a short period of time, the Battery symbol will appear to be fully charged but this is actually not the case. The battery capacity will decrease rapidly. Wir empfehlen Ihnen, den Handapparat für 12 Stunden in der Basisstation zu lassen, so dass er wieder komplett aufgeladen wird.



- Batterie voll 
- Batterie leer 

Wenn Sie gerade ein Gespräch führen und die Batterien fast leer sind, hören Sie im 60-Sekunden-Takt einen Warnton. Legen Sie das Mobilteil zum Laden auf die Basisstation.



5. BETRIEB HANDSET

5.1 TELEFONIEREN



5.1.1 Normaler Verbindungsaufbau

- Betätigen Sie die Leitungstaste . Sie hören das Freizeichen.
- Wählen Sie die gewünschte Nummer.
- Betätigen Sie, nach dem Gespräch, die Leitungstaste  um die Verbindung zu beenden.





5.1.2 Telefonieren mit Wahlvorbereitung

- Wählen Sie die gewünschte Nummer. Fehlerhafte Eingaben können mit der Mikrofonstummenschaltungstaste  korrigiert werden. Wenn mehr als 60 Sekunden zwischen zwei Eingaben liegen, verschwindet die bereits eingegebene Nummer und das Mobilteil wechselt wieder in den Standby-Modus.
- Betätigen Sie die Leitungstaste . Die Nummer wird gewählt.
- Betätigen Sie, nach dem Gespräch, die Leitungstaste  um die Verbindung zu beenden.



5.1.3 Die zuletzt gewählte Nummer erneut wählen

- Drücken Sie die Leitungstaste .
- Die Leitungs-/Ladeanzeige  (LED) an der Basiseinheit blinkt.
- Sie hören den Wählton.
- Drücken Sie auf die Wahlwiederholungstaste . Die Nummer, die Sie zuletzt angerufen haben, wird automatisch gewählt, ohne dass Sie die Nummer erneut wählen müssen.



5.1.4 Eine der 5 zuletzt gewählten Nummern erneut wählen

- Drücken Sie auf die Wahlwiederholungstaste . Im Display erscheint die Nummer, die Sie zuletzt angerufen haben. Wenn Sie eine der 5 zuletzt gewählten Nummern zurückrufen möchten, drücken Sie einige Male die Wahlwiederholungstaste , bis die gewünschte Nummer im Display erscheint.
- Drücken Sie auf die Leitungstaste .
- Die im Display angezeigte Nummer wird automatisch gewählt, ohne dass Sie die Nummer erneut eingeben müssen.
- Drücken Sie nach dem Gespräch auf die Leitungstaste  um die Verbindung zu unterbrechen oder legen Sie das Mobilteil wieder auf die Basiseinheit.

5.2 EINEN ANRUF ENTGEGENNEHMEN

- Wenn ein Anruf eingeht, klingelt das Handset. Die  LED an der Basiseinheit blinkt.
- Betätigen Sie die Leitungstaste  um den Anruf entgegenzunehmen.

5.3 FREISPRECHFUNKTION AN-/AUSSCHALTEN





Diese Funktion ermöglicht Ihnen ein Gespräch zu führen, ohne dass Sie den Hörer in die Hand nehmen müssen. Wenn Sie telefonieren, drücken Sie die Auf-/ Freisprechtaste , um die Freisprechfunktion einzuschalten. Drücken Sie dieselbe Taste  um die Freisprechfunktion auszuschalten.

Anmerkung: Wenn Sie im Freisprechmodus telefonieren und die Lautstärke anpassen möchten, drücken Sie dann auf die Lautstärketaste .

Achtung !! Wenn Sie die Freisprecheinrichtung über einen längeren Zeitraum benutzen, entlädt sich die Batterie schneller als gewöhnlich !

5.4 KURZWahlNUMMERN PROGRAMMIEREN



Sie können 10 indirekte Rufnummern (mit max. 25 Ziffern) im Telefon abspeichern.

- Drücken Sie die Speichertaste  solange, bis das  Symbol im Display erscheint.
- Geben Sie die gewünschte Rufnummer ein.
- Drücken Sie wieder die Speichertaste  zum Bestätigen.
- Geben Sie nun die Zifferntaste (0-9) ein, unter der Sie die Rufnummer speichern wollen.
- Sie hören einen Bestätigungston und das  Symbol verschwindet.

Bemerkungen:



Zum Einfügen einer Pause drücken Sie die Wahlwiederholung/ Pausetaste /P an der Stelle, an der eine 3 sekundige Pause erforderlich ist.

5.5 EINE KURZWahlNUMMER ANRUFEN

- Betätigen Sie die Speichertaste , und die Nummer der Speicherstelle (0-9).
- Drücken Sie die Verbindungstaste . Die Kurzwahlnummer wird automatisch gewählt.
- Betätigen Sie nach dem Gespräch die Leitungstaste  um die Verbindung zu beenden.

5.6 STUMMSCHALTEN DES MIKROFONS (MUTE)

Wenn Sie, während eines Gesprächs, etwas mit einem dritten Person besprechen wollen, und Sie wollen nicht dass Ihr Gesprächspartner etwas darüber hört, betätigen Sie die Mikrofonstummuschaltungstaste .

- Betätigen Sie, während eines Gesprächs, die Mikrofonstummuschalttaste . Das Mikrofon wird ausgeschaltet. Auf dem Display erscheint das MUTE-Symbol .
- Wenn Sie das Gespräch fortsetzen wollen, betätigen Sie nochmals die Mikrofonstummuschalttaste .

5.7 LAUTSTÄRKE EINSTELLEN

Während eines Gesprächs, können Sie die Lautstärke einstellen mit der Lautstärketaste . Sie können die Lautstärke einstellen.

Hinweis: Die Lautstärke der Freisprecheinrichtung wird auf dieselbe Weise eingestellt!

5.8 PAGING

Wenn Sie die Paging-Taste  betätigen, ertönt ca. 30 Sekunden der Rufton des Mobilteils. So finden Sie ein verlorenes Mobilteil schnell wieder. Drücken Sie eine Taste um das Klingeln eines Handsets zu beenden.

5.9 WARNUNG "AUßER REICHWEITE"

Wenn sich das Mobilteil während eines Gesprächs außerhalb der Reichweite der Basisstation befindet, hört der Benutzer einen kurzen Warnton, der ihn dazu auffordert, näher an die Basisstation heranzugehen.

5.10 FLASHTASTE (R)





Die R-Taste, auch Flash- oder Recall-Taste genannt, erzeugt bei Betätigung eine Verbindungsunterbrechung (von 100 oder 250 Ms), die es Ihnen ermöglicht, vom Netz-Betreiber bereitgestellte Dienste zu nutzen und/oder Gespräche in der hauseigenen Telefonanlage weiterzuschalten.

5.10.1 Einstellen der Flash-Zeit



- Halten Sie die Wahlwiederholungstaste  für 3 Sek. gedrückt.
- Im Display erscheint:
'L' für 100ms
oder 'H' für 250ms
- Die Flashzeiteinstellung verschwindet nach 2 Sek. vom Display.
-

Achtung: Die Flash-Zeit der Basiseinheit ist anders als die des Handsets. Zum Einstellen der Flash-Zeit der Basiseinheit siehe § 9.5 Einstellen der Klingellautstärke und -melodie.

5.11.1 Klingelmelodie

- Halten Sie die Melodietaste  gedrückt, bis die aktuelle Melodie ertönt.
- Wählen Sie die gewünschte Melodie (1-9) durch Drücken der Pfeiltasten   oder durch Eingabe einer Ziffer (1 - 9).
- Drücken Sie nochmals  um die Einstellung zu bestätigen



5.11.2 Klingellautstärke

- Drücken Sie die Lautstärketaste  im Ruhezustand
- Ihr Handapparat klingelt in der aktuell eingestellten Lautstärke
- Drücken Sie 1-5 oder nutzen Sie die Pfeiltasten  , um die gewünschte Lautstärke auszuwählen
- '0' schaltet die Lautstärke AUS

Anmerkung: Sie können die Klingellautstärke an jedem einzelnen Handset AN oder AUS schalten, indem Sie die  -Taste im Stand-by drücken und halten.

5.12 TASTENVERRIEGELUNG

Wenn die Tastatur verriegelt ist, hat es keinen Effekt, wenn man während des Stand-bys irgendeine Taste drückt (außer wenn man die -Taste drückt).

- Drücken und halten Sie die -Taste
-  und die Tastatur wird verriegelt
- Drücken Sie die -Taste erneut um die Tastatur zu entriegeln

Wenn ein Anruf eingeht, können Sie den Anruf noch immer annehmen, indem Sie die Verbindungstaste drücken . Während des Anrufs funktioniert die Tastatur normal. Wenn der Anruf beendet wurde, wird die Tastatur erneut verriegelt.

5.13 DEN WÄHLMODUS EINSTELLEN

Es gibt zwei Wählmodusarten:



- MFV/TONWAHL (die meisten üblichen Anlagen)
- Impulswahl IWV (für ältere Anlagen)

Um das Wahlverfahren zu ändern:

- Halten Sie die Flashtaste ("R"-Taste) gedrückt, um zwischen den Wahlverfahren hin- und herzuschalten: Es erscheint ein 'P', wenn Pulswahl eingeschaltet ist; ein 'T' steht für Tonwahl
- Nach 5 Sek. kehrt das Telefon wieder in den Ruhezustand zurück

Achtung: Der Wählmodus der Basiseinheit ist unabhängig vom Handset. Zum Einstellen des Wählmodus des Handsets siehe §9.3.

6. RUFNUMMERNÜBERMITTLUNG (CLIP-CALLER ID)

Der B2920 zeigt die Rufnummer des anrufenden Teilnehmers an. Die Rufnummernanzeige ist jedoch nur verfügbar, wenn sie von Ihrem Netz-Betreiber unterstützt wird und Sie diesen Dienst beauftragt haben. Weitere Informationen zu diesem Dienst erhalten Sie von Ihrem Netzbetreiber. Wenn Sie einen Anruf entgegengenommen haben, werden die Rufnummern in einer Anrufliste gespeichert. In dieser Liste können 20 Rufnummern (max. 25-stellig) gespeichert werden. Wenn die Nummer länger als 14 Ziffern ist, Sie können die   -Taste drücken um die anderen Ziffern anzuzeigen!

6.1 NEUE ANRUF

Wenn Sie einen neuen Anruf bekommen haben, der nicht abgefragt wurde, erscheint das  Symbol blinkend im Display.

6.2 DIE ANRUFLISTE KONSULTIEREN

- Betätigen Sie die Anrufliste-Taste . Der zuletzt eingegangene Anruf wird im Display angezeigt. Ist die Anrufliste leer, erscheint 'NO CLIP' im Display.
- Folgende Informationen werden im Display angezeigt:

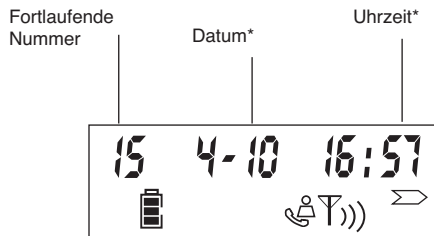

- Nach 5 Sek. wird die Rufnummer angezeigt. Sie können Datum/Uhrzeit überspringen, wenn sie die  Taste drücken.

- Mit Hilfe der linken Pfeiltaste ← blättern Sie zum vorhergehenden Eintrag. Die → Taste blättert zum nachfolgenden Eintrag.
- Um die Anrufliste zu verlassen, betätigen Sie die ☒ Taste.

6.3 WÄHLEN EINER RUFNUMMER AUS DER ANRUFLISTE

- Blättern Sie in der Liste, bis die gewünschte Rufnummer auf dem Display erscheint.
- Betätigen Sie die Leitungstaste ☎. Die Rufnummer wird automatisch gewählt.

6.4 LÖSCHEN

- Blättern Sie in der Liste, bis die gewünschte Rufnummer auf dem Display erscheint.
- Halten Sie die Stummschaltetaste ☎ 3 Sek. lang gedrückt, um die Rufnummer zu löschen.

6.5 UMSPEICHERN EINER RUFNUMMER DER ANRUFLISTE IN DEN TELEFONSPEICHER

- Blättern Sie durch die Anrufliste, bis die gewünschte Rufnummer im Display erscheint.
- Halten Sie die Speichertaste ☎ 3 Sek. lang gedrückt.
- Geben Sie nun die Zifferntaste (0-9) ein, unter der Sie die Rufnummer abspeichern möchten
- Drücken Sie die Speichertaste ☎ erneut zum Bestätigen und um wieder in den Ruhezustand zurückzukehren

7. ANMELDEN UND ABMELDEN EINES HANDAPPARATES

7.1 ANMELDEN AN EINE B2900/2920 BASISSTATION

Sie können bis zu 5 Mobilteile bei einer Basiseinheit anmelden. Standardmäßig ist jedes Mobilteil bei Lieferung an der Basiseinheit angemeldet (Base Unit 1).

!!! Sie müssen das Mobilteil nur anmelden, wenn: !!!

- die Mobilteil-Anmeldung von der Basiseinheit entfernt wurde (z.B. bei Neuinitialisierung).
- Sie ein anderes Mobilteil an dieser Basiseinheit anmelden möchten.

Das nachfolgende Verfahren ist nur bei einem Mobilteil und einer Basiseinheit der Marke Butler 24xx, 28xx, 29xx anwendbar!!

Halten Sie die Paging-Taste der Basiseinheit ungefähr 10 Sekunden eingedrückt, bis die Leitungs-/Ladeanzeige der Basiseinheit schnell blinkt. Die Leitungs-/Ladeanzeige wird eine Minute lang schnell blinken. Während dieser Minute befindet sich die Basiseinheit im Anmeldemodus und müssen Sie wie folgt vorgehen, um das Mobilteil anzumelden:

- Halten Sie die ← und → Tasten 3 Sek. lang gedrückt.
- Folgende Anzeige erscheint im Display:

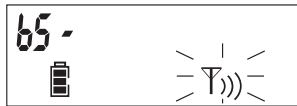

- Geben Sie die Nummer der Basisstation ein, zu der Sie den Handapparat zuordnen möchten (1-4)
- Das Gerät sucht nun nach der Basisstation und erwartet einen vierstelligen PIN Code, wenn es diese gefunden hat.

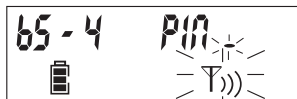

- Geben Sie den Basis PIN Code (0000) ein. Wenn Sie einen falschen PIN Code eingegeben haben, beginnt der Handapparat wieder nach der Basisstation zu suchen.
- Ist der Handapparat angemeldet, erscheint 'HS' und die Handapparatenummer im Display.

7.2 ABMELDEN EINES HANDAPPARATES

Sie können einen Handapparat von einer Basisstation abmelden, um einen anderen anzumelden:

- Halten Sie die Stummschaltetaste  und die Wahlwiederholungstaste  3 Sek. lang gedrückt



- Geben sie den PIN Code ein (0000). Ist der PIN Code falsch, kehrt der Handapparat in den Ruhezustand zurück.



- Geben Sie die Nummer(1-5) des zu entfernenden Handapparates ein
- Das Gerät kehrt in den Ruhezustand zurück, wenn die Abmeldung erfolgreich war. Falls nicht, werden Sie aufgefordert, die Handapparatenummer noch einmal einzugeben



Hinweis: Sie können nur existierende Handapparate abmelden und auch nur welche, die Sie gerade nicht benutzen

8. ANRUFUMLEITUNG UND WECHSELSPRECHANLAGE ZWISCHEN ZWEI HANDSETS

8.1 ANRUFWEITERGABE UND KONFERENZGESPRÄCH WÄHREND EINES EXTERNEN ANRUFERS

- Drücken Sie während eines externen Anrufs die INT-Taste und anschließen die Nummer (1 - 5) des anderen Handsets.
- Das andere Handset beginnt zu klingeln.
 - Wenn das andere Handset angenommen wird können Sie intern sprechen. Wenn Sie auflegen, wird der externe Anrufer mit dem anderen Handset verbunden. Wenn Sie die INT Taste 3 Sek. lang drücken, können Sie mit dem zweiten Handapparat und dem externen Gesprächspartner zur gleichen Zeit reden (Konferenzgespräch)
 - Oder drücken Sie die INT-Taste um zum externen Anrufer zurückzukehren.
- Drücken Sie die Verbindungstaste  um den Anruf zu beenden.

8.2 INTERNER ANRUF (WECHSELSPRECHANLAGE)

- Drücken Sie im Stand-by die INT-Taste und anschließen die Nummer (1 oder 2) des anderen Handsets
- Das andere Handset beginnt 30 Sekunden lang zu klingeln. Sie können das Klingeln beenden, indem Sie die Verbindungstaste  erneut betätigen.
- Wenn das andere Handset den Anruf durch Drücken der Verbindungstaste  annimmt, können Sie intern sprechen.
- Drücken Sie die Verbindungstaste  um den Anruf zu beenden.

9. MIT DER BASISEINHEIT WÄHLEN

Sie können auch anrufen, indem Sie den Freisprech-Lautsprecher der Basiseinheit verwenden.

9.1 ANRUFEN

- Drücken Sie die Freisprechtaste der Basiseinheit  um die Verbindung zu übernehmen
- Wählen Sie mit den numerischen Tasten der Basiseinheit eine Telefonnummer
- Drücken Sie erneut die Freisprechtaste der Basiseinheit um das Gespräch zu beenden

9.2 DIE LAUTSPRECHERLAUTSTÄRKE EINSTELLEN

Drücken Sie während eines Telefongesprächs im Freisprechmodus die '+' oder '-' -Taste um die Lautstärke des Lautsprechers einzustellen. Wenn die Lautsprecherlautstärke zu laut ist, kann der Lautsprecher vibrieren (Pfeifton). Um dies zu vermeiden, sollten Sie die Lautstärke verringern.

Achtung: Das Gespräch im Freisprechmodus ist ein halbes Duplextelefonat, was bedeutet, dass das Mikrofon stummgeschaltet ist, wenn der Gesprächspartner am anderen Ende der Leitung spricht, sodass er Sie dann nicht hören kann. Bitte sprechen Sie nicht gleichzeitig miteinander.



Anmerkung: Die Lautstärke des Freisprech-Lautsprechers ist anders als die Lautstärke des Anrufbeantworters!!



9.3 DEN WÄHLMODUS DER BASISEINHEIT EINSTELLEN

Sie können den Wählmodus der Basiseinheit mit dem Schalter auf der Rückseite der Basiseinheit auf Impuls(P) oder Ton-/DTMF(T) schalten.

Achtung: Der Wählmodus der Basiseinheit ist unabhängig vom Handset. Zum Einstellen des Wählmodus des Handsets siehe §5.13.

9.4 EINEN ANRUF VON DER BASISEINHEIT ZUM HANDSET UMLEGEN

Während des Telefonats im Freisprechmodus können Sie den Anruf zu jedem angemeldeten Handset umlegen, indem Sie die Paging-Taste  drücken. Die Verbindungsanzeige-LED  beginnt zu blinken.

- Sie können das Gespräch mit jedem angemeldeten Handset annehmen, indem Sie die Verbindungstaste drücken .
- Oder die Paging-Taste  erneut drücken, wenn Sie den Anruf nicht umlegen möchten

Anmerkung: Die Handsets klingeln nicht bei der Übertragung!!

9.5 DIE FLASH-ZEIT DER BASISEINHEIT EINSTELLEN

Sie können die Flash-Zeit der Basiseinheit mit dem Schalter auf der Rückseite der Basiseinheit einstellen. Sie können sie auf 100ms oder 300ms einstellen.

Achtung: Die Flash-Zeit der Basiseinheit ist anders als die des Handsets. Zum Einstellen der Flash-Zeit des Handsets siehe § 5.10.1.

10. GARANTIE

10.1 GARANTIEZEIT

Topcom Geräte haben eine 36-monatige Garantiezeit. Die Garantiezeit beginnt an dem Tag, an dem das neue Gerät erworben wurde. Die Garantie für Batterien ist auf 6 Monate nach Erwerb begrenzt. Verschleißartikel oder Mängel, die den Wert oder die Gebrauchstauglichkeit des Gerätes nur unerheblich beeinflussen, sind von der Garantie ausgeschlossen.

Der Garantieanspruch muss durch den Originalkaufbeleg, auf dem das Kaufdatum und das Gerätemodell ersichtlich sind, nachgewiesen werden.

10.2 ABWICKLUNG DES GARANTIEFALLES

Senden Sie das fehlerhafte Gerät mit dem gültigen Kaufbeleg an ein Topcom Service Zentrum. Tritt ein Gerätefehler innerhalb der Garantiezeit auf, übernimmt Topcom oder ein autorisiertes Service Zentrum unentgeltlich die Reparatur jedes durch einen Material- oder Herstellerfehler aufgetretenen Defekts. Topcom wird nach eigenem Ermessen die Garantieansprüche mittels Reparatur oder Austausch des fehlerhaften Gerätes oder von Teilen des fehlerhaften Gerätes erfüllen. Bei einem Austausch können die Farbe und das Modell vom eigentlich erworbenen Gerät abweichen. Das ursprüngliche Kaufdatum bestimmt den Beginn der Garantiezeit. Die Garantiezeit verlängert sich nicht, wenn das Gerät von Topcom oder von einem seiner autorisierten Service Zentren ausgetauscht oder repariert wird.

10.3 GARANTIEAUSSCHLÜSSE

Schäden oder Mängel, die durch unsachgemäße Handhabung oder Betrieb verursacht wurden, sowohl als auch Defekte, die durch die Verwendung von Nicht-Originalteilen oder die Verwendung von nicht von Topcom empfohlenen Zubehör entstehen, werden nicht von der Garantie abgedeckt.

Schnurlose Telefone von Topcom wurden so konstruiert, dass sie ausschließlich mit wiederaufladbaren Batterien funktionieren. Ein durch nicht-wiederaufladbare Batterien verursachter Schaden fällt nicht unter die Garantieleistung. Die Garantie deckt keine Schäden ab, die durch äußere Einflüsse entstanden sind, wie z.B. Blitzschlag, Wasser, Brände oder auch jegliche Transportschäden.

Wenn die Seriennummer des Gerätes verändert, entfernt oder unleserlich gemacht wurde, kann keine Garantie in Anspruch genommen werden.

Alle Garantieansprüche erlöschen, wenn das Gerät durch den Käufer oder durch unqualifizierte und nicht offiziell anerkannte Topcom Service Zentren repariert, verändert oder umgebaut wurde.

11. HILFE BEI PROBLEMEN

PROBLEM	MÖGLICHE URSACHE	LÖSUNG
Kein Display	Batterien nicht aufgeladen	Kontrollieren Sie die Position der Batterien Laden Sie die Batterien wieder au
Kein Freizeichen	Telefonkabel schlecht angeschlossen	Kontrollieren Sie den Anschluss des Telefonkabels
Lautstärke der Gesprächspartner ist zu gering		Regeln Sie die Lautstärke während des Gesprächs durch Betätigen der Lautstärketaste
Lautstärke von Handset zu niedrig		Stellen Sie die Klingellautstärke ein

12. TECHNISCHE DATEN

Reichweite:	bis zu 300 m im freien Gelände bis zu 50 m in Gebäuden
Wählverfahren:	MFV (Ton) und Pulse
Batterien:	2 x 1.2V, 600 mAh AAA Typ NiMH wiederaufladbar
Max. Standby-Zeit:	ca 120 Stunden
Max. Gesprächszeit:	13 Stunden
Umgebungstemperatur:	+5 °C bis +45 °C
Zulässige relative Luftfeuchtigkeit:	25 bis 85 %
Stromversorgung Basisstation:	220/230V , 50 Hz
Speicher	10 indirekte mit max.25 Ziffern

Die Übereinstimmung des Gerätes mit den grundlegenden Anforderungen der R&TTE-Directive ist durch das CE-Kennzeichen bestätigt.

1.	BOTONES	57
2.	PANTALLA	59
3.	INSTALACIÓN	59
4.	INDICADOR DE CARGA BAJA DE BATERÍA	60
5.	FUNCIONAMIENTO	61
5.1	Llamadas salientes	61
5.1.1	Hacer llamadas telefónicas	61
5.1.2	Preparación para llamar con marcación en bloque	61
5.2	Llamadas entrantes	61
5.3	Activar/desactivar la función manos libres	61
5.4	Almacenamiento de números en la memoria	61
5.5	Llamar a un número almacenado en la memoria	61
5.6	Silencio	61
5.7	Ajustar el volumen	62
5.8	Localización del microteléfono	62
5.9	Aviso de fuera de alcance	62
5.10	Tecla "R"	62
5.10.1	Ajustar el Intervalo de Interrupción	62
5.11	Ajuste del volumen del timbre y la melodía	62
5.11.1	Melodía del microteléfono	62
5.11.2	Volumen del timbre del microteléfono	62
5.12	Bloqueo de las teclas	63
6.	IDENTIFICACIÓN DEL NÚMERO LLAMANTE	63
6.1	Llamadas nuevas	63
6.2	Consultar la lista de llamadas	63
6.3	Llamar a un número desde la lista de llamadas	63
6.4	Borrar un número de la lista de llamadas	64
6.5	Guardar en la memoria un número registro de llamadas	64
7.	ASOCIAR / DESASOCIAR UN MICROTELÉFONO	64
7.1	Asociar un microteléfono a una base butler 2900/2920	64
7.2	Desasociar un microteléfono	64
8.	TRANSFERENCIA DE LLAMADAS E INTERCOMUNICACIÓN ENTRE DOS MICROTELÉFONOS	65
8.1	Transferencia de llamadas y llamada a tres durante una llamada externa	65
8.2.	Llamada interna (interfono)	65
9.	FUNCIONAMIENTO DEL TELÉFONO BASE	65
10.	LA GARANTÍA	66
11.	SOLUCIÓN DE PROBLEMAS	67
12.	ESPECIFICACIONES TÉCNICAS	67
13.	VALORES PREDETERMINADOS DE FÁBRICA	67

INSTRUCCIONES DE SEGURIDAD

- Use sólo el conector del cargador suministrado. No utilice otros cargadores para evitar dañar los elementos de la batería.
- Use sólo baterías recargables del mismo tipo, excepto baterías ordinarias (salinas) o no recargables. Instale las baterías recargables respetando la polaridad (indicada en el compartimiento de baterías del microteléfono).
- No toque el cargador ni los contactos con objetos puntiagudos o metálicos.
- Los teléfonos inalámbricos pueden interferir con el funcionamiento de algunos aparatos médicos.
- El microteléfono puede generar un zumbido desagradable en los audífonos para sordos.
- No coloque la unidad base en lugares húmedos ni a menos de 1'5 m de una fuente de agua. Proteja el microteléfono del agua.
- No use el teléfono en ambientes donde existan riesgo de explosiones.
- Deshágase de las baterías y conserve el teléfono de forma respetuosa con el ambiente.
- Puesto que los teléfonos inalámbricos no funcionan cuando falla el suministro eléctrico, es recomendable disponer de un teléfono fijo convencional o móvil para poder realizar llamadas de emergencia en estos casos.
- Este teléfono usa baterías recargables. Una vez alcanzado su ciclo máximo de vida, deberán eliminarse de acuerdo con las normativas medioambientales vigentes.

CONSERVACIÓN

Para limpiar el teléfono use un paño ligeramente húmedo o un trapo antiestático. Nunca use detergentes o disolventes abrasivos.



1. BOTONES

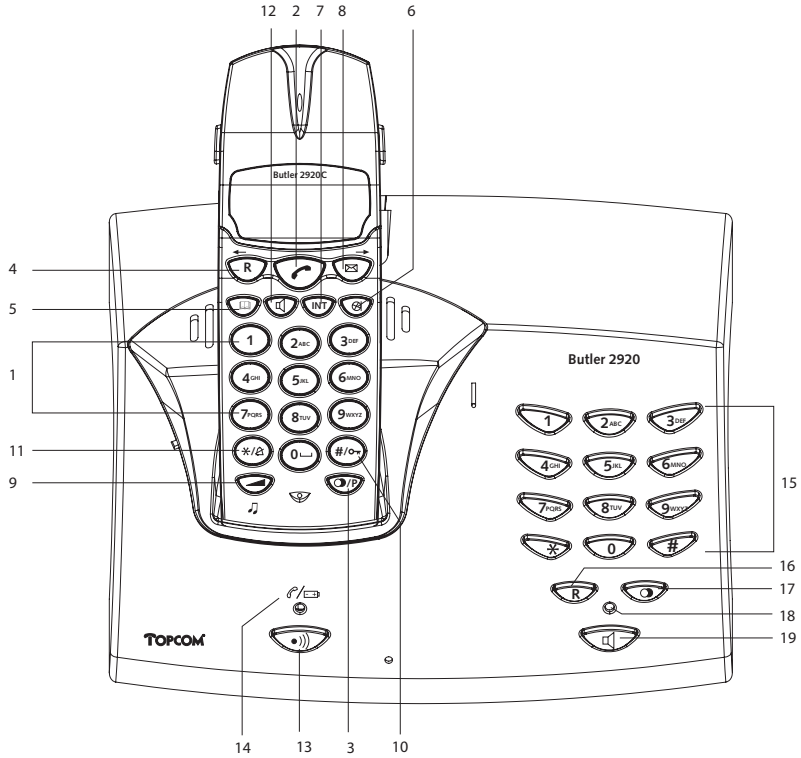

HANDESET

- 1 Botones numéricos
- 2 Toma de línea
- 3 Remarcar / Pausa
- 4 Tecla R / Desplazamiento R/ ←
- 5 Memoria
- 6 Silenciador del Micrófono
- 7 Botón Int Int
- 8 Examinador de llamadas / →
- 9 Ajuste del volumen/melodía
- 10 Bloque de teclado
- 11 Activar/desactivar el timbre
- 12 Manos libres

BASE

- 13 Buscar
- 14 Indicador de carga (LED)
- 15 Teclas de marcar de la base
- 16 Tecla de destello R
- 17 Tecla de volver a marcar
- 18 LED Descolgado marcar en la Base
- 19 Tecla de marcar de la base Línea/ Manos libres

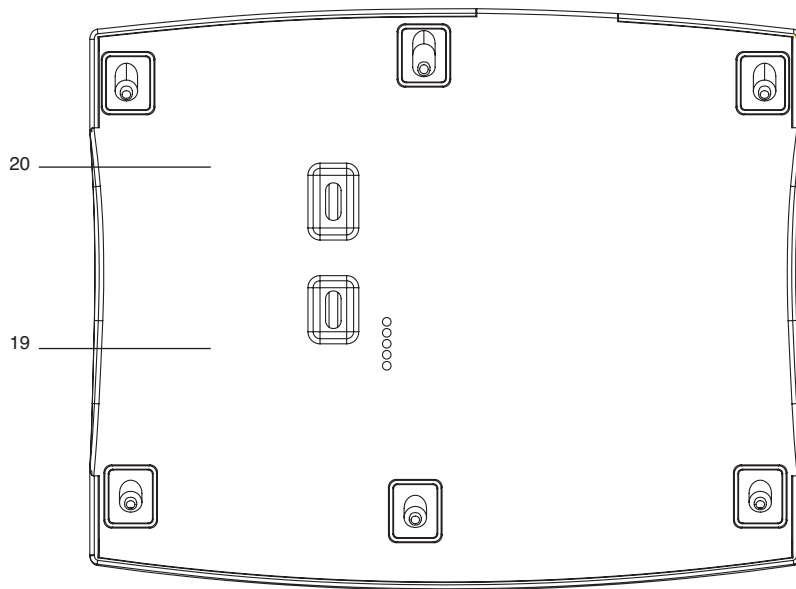

- 19 Tono/pulso
- 20 Tiempo de destello

2. PANTALLA

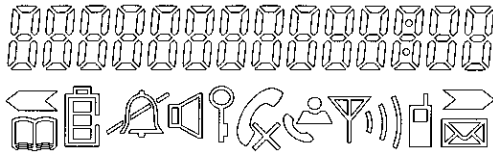

SÍMBOLO:	SIGNIFICADO:
	Línea abierta
	Nuevos números en la lista de llamadas
	Indicador del estado de la carga de la batería recargable
	La antena indica la calidad de la recepción Cuando la unidad portátil está fuera de alcance, la antena parpadea.
	El micrófono está desconectado
	Se están configurando o utilizando para llamar los datos de las memorias.
	El teclado está bloqueado
	Existen más dígitos sin mostrar en la parte derecha
	Existen más dígitos sin mostrar en la parte izquierda
	Aparece cuando se está usando el teléfono en modo manos libres
	Indica que el timbre del teléfono está desactivado
	Avisa que hay mensajes nuevos en el buzón de voz
	Aparece cuando se está haciendo una llamada interna
HS-x	x = número de la unidad portátil en uso

3. INSTALACIÓN

3.1 BASE

- Conecte un extremo del conector del cable telefónico a la unidad base y el otro extremo a la roseta de la línea telefónica en la pared.
- Conecte el conector pequeño del alimentador de Corriente Alterna al teléfono y la clavija del otro extremo del cable del alimentador a la red eléctrica.

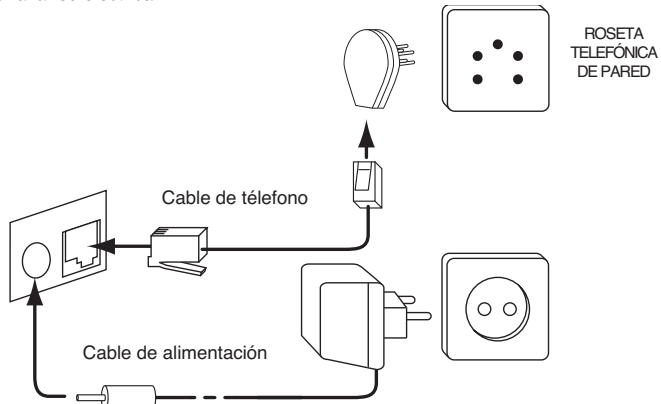

3.2 MULTI CARGADOR

- Conecte el alimentador de Corriente Alterna a la red eléctrica.

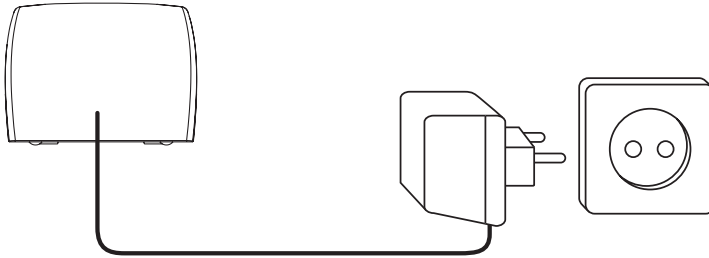

3.3 MICROTELÉFONO

- Introduzca 2 baterías recargables LR03 (AAA) dentro del compartimiento de la batería del microteléfono.

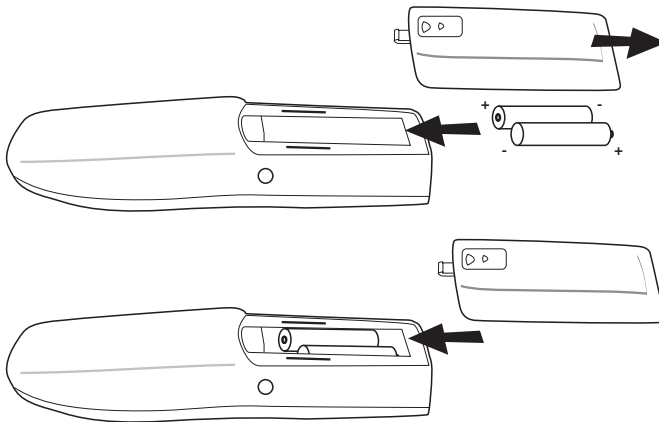



Ponga el microteléfono en la unidad base. El LED rojo indicador de carga  permanece iluminado siempre que el microteléfono se encuentra en la base.

Cargue el microteléfono durante un período de 24 horas antes de usarlo por primera vez. Para prolongar la vida de la batería, descárguela completamente de vez en cuando. Si escucha que el microteléfono emite un tono de aviso o aparece vacío el icono de la batería , póngalo enseguida a cargar en la unidad base.

4. INDICADOR DE CARGA BAJA DE BATERÍA

Cuando se agota la batería, el microteléfono deja de funcionar. Si la batería se queda sin ninguna carga y la pone a cargar durante poco tiempo, el símbolo de carga puede indicar incorrectamente que está completamente cargada. Esta situación hará que la capacidad de trabajo de la batería disminuya rápidamente. Para evitarlo, deje siempre cargando la batería con el microteléfono en la base durante 12 horas para asegurarse de que se recarga completamente.



-  Batería cargada
-  Batería descargada

Si el teléfono se queda sin carga mientras lo está utilizando, éste emitirá una señal de alerta. En este caso, coloque enseguida el microteléfono en la unidad base.



5. FUNCIONAMIENTO

5.1 LLAMADAS SALIENTES



5.1.1 Hacer llamadas telefónicas

- Pulse el botón  (toma de línea). En breve escuchará el tono de invitación a marcar.
- Marque el número del teléfono deseado.
- Para finalizar la llamada, pulse el botón Line .

5.1.2 Preparación para llamar con marcación en bloque

- Marque el número telefónico al que desee llamar. Si se equivoca, pulse el botón  (Silencio) para borrar el número incorrecto. Si no pulsa ningún número antes de 10 segundos, se borrará todo el número marcado hasta entonces y el microteléfono regresará al estado de reposo.
- Pulse el botón  para que se marque automáticamente el número introducido
- Pulse de nuevo el botón  para terminar la llamada.

5.2 LLAMADAS ENTRANTES

- Cuando se recibe una llamada suena el timbre del microteléfono y el LED  de la base se ilumina. Pulse el botón  para contestar a la llamada entrante.

5.3 ACTIVAR/DESACTIVAR LA FUNCIÓN MANOS LIBRES





Esta función le permite comunicarse sin tener que sostener el microteléfono. Pulse la tecla  para activar la función Manos Libres.

Pulse el mismo botón para desactivarla.

Nota: Para cambiar el volumen desde la función Manos Libres, pulse el botón  (Volumen). Atención: Las baterías se descargan antes cuando se usa la función manos libres durante mucho tiempo.



5.4 ALMACENAMIENTO DE NÚMEROS EN LA MEMORIA

Se pueden programar 10 memorias de marcación indirecta con números telefónicos compuestos por hasta 25 dígitos.

- Pulse y mantenga oprimido el botón  (memoria) hasta que el icono  aparezca en la pantalla.
- Introduzca el número de teléfono que desee almacenar.
- Pulse de nuevo el botón  para confirmar.
- Introduzca la posición de memoria (0-9) donde desee almacenar el número.
- Se escuchará un tono acústico de confirmación y desaparecerá el icono  de la pantalla.



Nota: Si usted desea introducir una pausa, pulse el botón  Rellamada/ Pausa para crear una pausa de 3 seg. en la posición donde desee insertarla.

5.5 LLAMAR A UN NÚMERO ALMACENADO EN LA MEMORIA

- Pulse el botón , seguido por el número de la posición de memoria (0-9) donde se encuentra el número deseado.
- Pulse el botón . El número de la memoria se marcará automáticamente.
- Para terminar la llamada pulse el botón .

5.6 SILENCIO

Esta función permite desactivar el micrófono del microteléfono durante una conversación telefónica para que la persona al otro lado de la línea no pueda escucharle.

- Pulse el botón  durante una conversación. El micrófono se desconectará y el símbolo  aparecerá en la pantalla.
- Para reanudar la conversación con su interlocutor, vuelva a pulsar .

5.7 AJUSTAR EL VOLUMEN

Se puede ajustar el volumen del teléfono durante una conversación pulsando el botón  (Volumen). Obtendrá tres niveles de ajuste: alto, medio y bajo, sucesivamente.

Nota: También se puede ajustar el volumen del altavoz durante el funcionamiento en manos libres empleando el mismo procedimiento.

5.8 LOCALIZACIÓN DEL MICROTELÉFONO

Cuando se pulsa el botón  en la unidad base, el microteléfono emite una señal acústica durante 20 segundos que permite localizar la unidad perdida. Para detener el sonido, pulse cualquier tecla del microteléfono.

5.9 AVISO DE FUERA DE ALCANCE

Cuando el microteléfono se sitúa fuera del alcance útil de la unidad base durante una conversación, la unidad portátil emitirá una señal de aviso para que el usuario se acerque más a la unidad base.

5.10 TECLA “R”

Esta tecla se usa en España para acceder a los servicios especiales que proporcione la compañía telefónica que le suministra el servicio o para transferir llamadas si el teléfono está conectado a una centralita telefónica. Al pulsarla el aparato genera una interrupción temporizada de la línea (de 100 ms o 250 ms).





5.10.1 Ajustar el Intervalo de Interrupción

- Pulse y mantenga oprimido el botón  (Rellamada) durante 3 segundos.
- En la pantalla aparecerá:
- 'S' representando 100 ms
- o bien 'L' representando 250 ms
- La pantalla de ajuste del intervalo desaparecerá después de 2 seg.



Cuidado: El tiempo de destello de la base es distinto del tiempo de destello del microteléfono. Para fijar el tiempo de destello de la base, por favor consultar § 9.5.

5.11 AJUSTE DEL VOLUMEN DEL TIMBRE Y LA MELODÍA

5.11.1 Melodía del microteléfono



- Pulse y mantenga oprimido el botón  hasta que se escuche la melodía en uso.
- Seleccione una de las melodías (1-9) con las teclas de desplazamiento   o introduciendo directamente el número correspondiente (1 - 9).
- Vuelva a pulsar  para confirmar la selección.

5.11.2 Volumen del timbre del Microteléfono

- Con el teléfono en estado de reposo, pulse .
- El timbre del microteléfono sonará con el volumen que tenía seleccionado.
- Seleccione el volumen deseado con las teclas 1-5 o las teclas de desplazamiento  .
- Si no desea que suene el timbre cuando se reciba una llamada, pulse '0'

5.12 BLOQUEO DE LAS TECLAS

Cuando el teclado está bloqueado, la pulsación de cualquier tecla o botón no produce ningún efecto mientras el teléfono se encuentra en estado de reposo (excepto pulsar la propia tecla .

- Pulse y mantenga oprimida la tecla .
- Aparecerá  en la pantalla y el teclado quedará bloqueado.
- Para desbloquear el teclado, vuelva a pulsar y mantener oprimida la tecla .

Las llamadas entrantes también se pueden contestar pulsando el botón . Durante el transcurso de la llamada, el teclado funciona normalmente, pero una vez terminada el teclado volverá a bloquearse.

5.13 AJUSTE DEL MODO DE MARCADO

Hay dos tipos de modo de marcado:

DTMF/Tono de marcado (el más normal) (por defecto)

Marcación por pulso (para instalaciones antiguas)

Para cambiar el modo de marcado:

- Presionar y mantener el botón para cambiar entre los modos de marcado:
Aparecerá 'P' cuando se ponga en marcación por pulso o 'T' cuando se ponga en tono (DTMF)
- Después de 5 seg. la unidad vuelve al modo de espera
-

Cuidado: El modo de marcado de la base es independiente del microteléfono.

Para poner el modo de marcado de la base por favor mirar en §9.3.

6. IDENTIFICACIÓN DEL NÚMERO LLAMANTE

El Butler 2920 muestra los números de teléfono de las llamadas entrantes. Esta función sólo está disponible si se ha solicitado previamente a su compañía telefónica y ésta ofrece dicho servicio. Comuníquese con su operador de telefonía para más información. Cuando se recibe una llamada, los números se almacenan en una Lista de llamadas con capacidad para 20 números de teléfono (cada uno compuesto hasta por 25 dígitos). Si un número contiene más de los 14 dígitos que permite visualizar la pantalla a la vez, examine el resto desplazándolo con la tecla \rightarrow .

6.1 LLAMADAS NUEVAS

Cuando se reciben llamadas que no han sido contestadas, aparecerá el símbolo  intermitente en la pantalla.

6.2 CONSULTAR LA LISTA DE LLAMADAS

- Pulse el botón . La pantalla mostrará la última llamada recibida. Si la lista está vacía, la pantalla mostrará 'NO CLIP'.
- La pantalla muestra los siguientes datos:

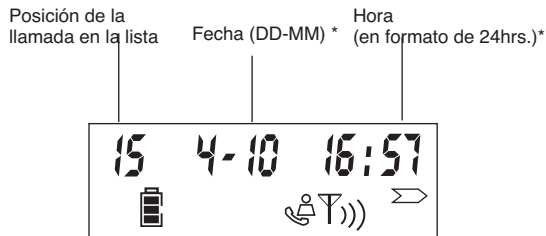

- Después de 5 segundos, aparecerá el número de teléfono, Si no desea ver la fecha, pulse \rightarrow .
- Para ver la llamada anterior, pulse la tecla \leftarrow y para ver la siguiente, pulse la \rightarrow .
- Para abandonar la Lista de llamadas, pulse el botón .

*** LA INFORMACIÓN DE HORA Y FECHA SÓLO APARECEN EN LA PANTALLA SI LA COMPAÑÍA TELEFÓNICA LAS ENVÍA JUNTO CON EL NÚMERO TELEFÓNICO DEL LLAMANTE. Algunos operadores de telefonía que ofrecen identificación del número llamante, no proporcionan la hora y la fecha de la llamada.**



6.3 LLAMAR A UN NÚMERO DESDE LA LISTA DE LLAMADAS

- Desplace la Lista de llamadas hasta que aparezca en la pantalla el número deseado.
- Pulse el botón . El número se marcará automáticamente.

6.4 BORRAR UN NÚMERO DE LA LISTA DE LLAMADAS

- Desplace la Lista de llamadas hasta que aparezca en la pantalla el número deseado.
- Pulse y mantenga oprimido el botón  (Silencio) durante 3 seg. para borrar el número.

6.5 GUARDAR EN LA MEMORIA UN NÚMERO REGISTRO DE LLAMADAS

- Desplace la Lista de llamadas hasta que aparezca en la pantalla el número deseado.
- Pulse y mantenga oprimido durante 3 segundos el botón  (Memoria).
- Introduzca la posición de la memoria (0-9) donde desee almacenar el número
- Pulse de nuevo el botón  para confirmar y regresar al estado de reposo.

7. ASOCIAR / DESASOCIAR UN MICROTÉLFONO

7.1 ASOCIAR UN MICROTÉLFONO A UNA BASE BUTLER 2900/2920



Cada unidad base permite asociar a ella hasta 5 microteléfonos compatibles GAP. De forma predeterminada, cada microteléfono está asociado a la base como microteléfono 1 (unidad base 1).

Sólo deberá asociar el microteléfono si:

- El microteléfono se ha desasociado de la base (para reinstalarla, por ejemplo).
- Desea asociar un microteléfono diferente a esta unidad base.

El procedimiento anterior sólo aplica al Butler 1000, 1010, 1210, 2405, 2410, 2450, 2455, 3000, 3020 y conjunto microteléfono/base 3055 o compatibles GAP.

Mantenga oprimida durante 10 segundos la tecla  en la unidad base hasta que el indicador de Línea/Carga en la unidad base empiece a parpadear rápidamente. Continuará haciéndolo así durante un minuto para permitirle asociar el microteléfono mediante el siguiente procedimiento:

- Pulse y mantenga oprimidas a la vez las teclas  y  durante 3 seg.
- La pantalla mostrará lo siguiente:

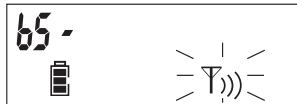

- Introduzca el número de la unidad base a la que desee asociar el microteléfono (1 – 4).
- La unidad empezará a intentar localizar la base y cuando la encuentre le solicitará que introduzca el código PIN (4 dígitos):



- Introduzca el código del PIN de la base (0000). Si el PIN es incorrecto, entonces el microteléfono volverá a intentar localizar la base.
- Una vez el microteléfono se encuentre registrado, en la pantalla aparecerá 'HS' seguido del número del microteléfono.

7.2 DESASOCIAR UN MICROTÉLFONO

Se puede desasociar un microteléfono de una base para sustituirlo por otro microteléfono:

- Pulse y mantenga oprimidas juntas durante 3 seg. las teclas ☒ y ○.



- Introduzca el código PIN (0000). Si el PIN es incorrecto, el microteléfono volverá al estado de reposo.



- Introduzca el número del microteléfono (1-5) que desee quitar.
- Si la operación se ha realizado correctamente, entonces la unidad volverá al estado de reposo; en caso contrario solicitará que se vuelva a introducir el número del microteléfono

Nota: Antes de poder quitar el microteléfono que tenga en uso deberá desasociar los demás microteléfonos existentes.

8. TRANSFERENCIA DE LLAMADAS E INTERCOMUNICACIÓN ENTRE DOS MICROTELÉFONOS

Estas funciones sólo son posibles si existe más de un microteléfono (como en la versión dúo/twin) registrado con la base.

8.1 TRANSFERENCIA DE LLAMADAS Y LLAMADA A TRES DURANTE UNA LLAMADA EXTERNA

- Pulse la tecla INT seguida por el número (1 - 5) del otro microteléfono durante la llamada externa.
- El timbre del otro microteléfono empezará a sonar:
 - Cuando contesten el otro microteléfono podrá hablar dentro de una llamada interna.
 - Si cuelga el teléfono, la línea externa se conectará al microteléfono restante.
 - Si pulsa y mantiene oprimida durante 3 segundos la tecla INT, podrá hablar con el microteléfono 2 y con la línea externa a la vez (llamada a tres).
 - O bien pulse de nuevo la tecla INT para retomar la llamada externa.
- Para finalizar la llamada pulse el botón ☒.

8.2. LLAMADA INTERNA (INTERFONO)

- Con el microteléfono en estado de reposo, pulse la tecla INT seguida por el número (1-5) del otro microteléfono.
- El timbre del otro microteléfono empezará a sonar. Para detener el timbre, pulse el botón ☒.
- Si el interlocutor del otro microteléfono pulsa ☒ para contestar la llamada podrán hablar por el circuito interno.
- Para finalizar la llamada, pulse el botón ☒.

9. FUNCIONAMIENTO DEL TELÉFONO BASE

También puede hacer una llamada de teléfono usando en manos libres el altavoz del teléfono de la estación base.

9.1 HACER UNA LLAMADA

- Presionar la tecla de marcado de la base en manos libres ☒ para tener línea
- Presionar las teclas numéricas de la base para poner el número de teléfono
- Presionar otra vez la tecla de marcación en manos libres de la base y terminar la conversación telefónica

9.2 REGULAR DEL VOLUMEN DEL ALTAVOZ

Presionar la tecla '+*' o '*-' cuando la base está en una conversación en manos libres para regular el volumen del altavoz. Si el volumen del altavoz está demasiado alto el altavoz puede empezar a vibrar (tono aflautado). Para evitar esto, por favor poner el volumen del altavoz más bajo.

Cuidado: La comunicación en manos libres es medio doble lo que significa que si la persona que está al otro lado de la línea empieza a hablar, el micrófono se pone en silencio, por lo tanto la otra persona no puede oírle en ese momento. Por favor intente evitar hablar los dos a la vez.

9.3 AJUSTAR EL MODO DE MARCADO PARA LA BASE

Puede ajustar el modo de marcado de la base en Pulso(P) o Tono/DTMF(T) por medio del interruptor de la parte inferior de la base.

Cuidado: El modo de marcado de la base es independiente del microteléfono. Para ajustar el modo de marcado del microteléfono por favor mirar en §5.13.

9.4 PASAR UNA LLAMADA DE LA BASE AL MICROTELÉFONO

Durante una conversación en manos libres en la base puede pasar la llamada a cualquier microteléfono presionando la tecla de búsqueda . El LED indicador de línea empezará a parpadear.

- Puede coger la línea en cualquier microteléfono registrado cuando presione la tecla de línea .
- O presione la tecla de búsqueda otra vez si no quiere pasar la llamada

Nota: ¡¡Los microteléfonos no sonarán mientras se pasa la llamada!!

9.5 AJUSTE DEL TIEMPO DE DESTELLO DE LA BASE

Puede ajustar el tiempo de destello de la base por medio del interruptor de la parte inferior de la base. Puede ajustarlo en 100ms o 300ms.

Nota: El tiempo de destello de la base es distinto del tiempo de destello del microteléfono Para ajustar el tiempo de destello del microteléfono, por favor consultar §5.10.1.

10. GARANTIA TOPCOM

1. PERIODO DE GARANTÍA

Las unidades Topcom tienen un periodo de garantía de 24 meses. El periodo de garantía empieza el día que se compra la unidad nueva. La garantía en las baterías está limitada a 6 meses desde la compra. Los Consumibles o defectos que tienen un efecto insignificante para el funcionamiento o valor del equipo no están cubiertos. La garantía se tiene que probar presentando el recibo original de compra, en el que se indique la fecha de compra y el modelo del aparato.

2. TRATAMIENTO DE LA GARANTÍA

La unidad defectuosa hay que devolverla al centro de reparación de Topcom incluyendo una nota de compra válida. Si el aparato desarrolla un fallo durante el periodo de garantía, Topcom o su centro de reparación designado oficialmente repararan cualquier defecto causado por fallos materiales o de fabricación gratis. Topcom satisfará a su discreción sus obligaciones de garantía reparando o cambiando las unidades o piezas de la unidades defectuosas. En caso de cambio, el color y modelo pueden ser diferentes de la unidad original comprada. La fecha de compra inicial determinará el comienzo del periodo de garantía. No se ampliará el periodo de garantía si se cambia o repara la unidad por Topcom o sus centros de reparación designados.

3. EXCLUSIONES DE LA GARANTÍA

Los daños o defectos causados por tratamiento o utilización incorrectos y los daños resultantes del uso de piezas o accesorios no originales no recomendados por Topcom no están cubiertos por la garantía. Los teléfonos inalámbricos de Topcom están diseñados para funcionar solo con baterías recargables. El daño causado por el uso de baterías no recargables no está cubierto por la garantía. La garantía no cubre los daños causados por factores externos, como rayos, agua y fuego, ni los daños causados durante el transporte. No se podrá reclamar la garantía si se ha cambiado, quitado o si ha quedado ilegible el número de serie de las unidades.

Cualquier reclamación de la garantía se invalidará si la unidad ha sido reparado, alterado o modificado por el comprador o por centros de reparación no cualificados o no designados oficialmente por Topcom.

11. SOLUCIÓN DE PROBLEMAS

PROBLEMA	CAUSA POSIBLE	SOLUCIÓN
Pantalla en blanco	Baterías descargadas	Compruebe la posición de las baterías
		Recargue las baterías
Sin tono de invitación a marcar	El cable del teléfono no está conectado correctamente	Revise la conexión del cable de la línea telefónica
Volumen del interlocutor demasiado bajo.		Ajuste el volumen durante la conversación pulsando la tecla del volumen
Volumen del timbre de la unidad portátil demasiado bajo.		Ajuste el volumen del timbre 

12. ESPECIFICACIONES TÉCNICAS

Alcance:	hasta 300 m en espacios abiertos hasta 50 m en interiores
Modos de marcación:	DTMF (multifrecuencia)
Baterías:	2 x 1'2V, 600 mAh LR03 Tipo (AAA) tipo NiMH recargables
Tiempo máximo en espera:	120 horas aprox.
Tiempo máximo en uso:	13 horas
Temperatura ambiente:	+5 °C a +45 °C
Humedad relativa aceptable:	25 a 85%
Alimentador de CA:	220/230 V, 50 Hz
Memorias	10 de marcación indirecta con capacidad para números de hasta 25 dígitos.

13. VALORES PREDETERMINADOS DE FÁBRICA

Intervalo de la apertura temporizada	100 ms
Tipo de marcación	Tonos (DTMF)
Volumen del timbre	Nivel 3
Melodía del timbre	Timbre 8
Código (PIN) de la base	0000

El símbolo CE significa que la unidad cumple con los requisitos esenciales de la directiva R&TTE.

TOPCOM[®]

visit our website
www.topcom.net